

Blomberg

Tørretumbler

Brugervejledning

Tørketrommel

Brukerhåndbok



BT7S46W

2960314159/ DA/ NO/ / 09.10.24 16:25

1 Læs venligst denne brugsanvisning først!









Kære kunde.

Tak, fordi du har valgt produktet fra Blomberg Vi håber, at du får de bedste resultater ud af dit produkt, der er fremstillet af materialer i høj kvalitet og den nyeste teknologi. Sørg for at læse og forstå denne vejledning og supplerende dokumentation fuldt ud inden brug af produktet.

Overhold alle advarsler og oplysninger heri. Derfor kan du beskytte både dig selv og dit produkt mod potentielle skader.

Opbevar brugermanualen. Inkluder denne guide med produkt, hvis du overleverer den til en anden.

Symboler i brugsanvisningen og på din maskine:

	Fare, der kan resultere i død eller personskade.
	Læs brugervejledningen.
	Vigtig information eller nyttige tips om brug.
	Brændbart materiale, advarsel mod brandfare.
	Advarsel mod UV-strålingsfare.
	Produktets emballage er lavet af genbrugsmaterialer, i overensstemmelse med den nationale miljølovgivning.
	Advarsel mod varme overflader.
	Advarsel mod elektrisk fare.
BEMÆRK	Fare, der kan forårsage materiel skade på produktet eller det omkringliggende område.

Dette produkt er fremstillet ved moderne anlæg med respekt for miljøet uden at skade naturen.

1 Læs venligst denne brugsanvisning først!.....	2	9.1 Betjeningspanel	18
2 Sikkerhedsinstruktioner	4	9.2 Symboler	18
2.1 Tilsluttet anvendelse	4	9.3 Opsætning af tørretumbleren.....	19
2.2 Sikkerhed for børn, sårbare personer og kæledyr	4	9.4 Programvalg og forbrugstabel.....	19
2.3 El-sikkerhed.....	5	9.5 Hjælpefunktioner	21
2.4 Transportsikkerhed	5	9.6 Advarselsindikatorer.....	22
2.5 Installationssikkerhed	6	9.7 Start af programmet	22
2.6 Sikkerhed ved brug.....	8	9.8 Børnesikring	22
2.7 Vedligeholdelses og rengørings-sikkerhed.....	10	9.9 Ændring af programmet, når det er startet	22
2.8 Belysningssikkerhed	10	9.10 Annullering af program.....	23
3 Miljøinstruktioner.....	10	9.11 Afslutning af programmet.....	23
3.1 Overholdelse af WEEE-regulativer og bortskaffelse af affaldsproduktet	10	9.12 Lugtfunktion	23
3.2 Emballageoplysninger.....	11	10 Vedligeholdelse og rengøring.....	23
3.3 Standardoverensstemmelses- og testoplysninger i EU-overensstemmelseserklæring	11	10.1 Fuglfiltre (interne og eksterne filtre)/Rengøring af den indvendige overflade på lugen	23
4 Tekniske specifikationer	12	10.2 Rensning af sensoren.....	25
5 Generelt udseende	13	10.3 Tømning af vandtanken	25
5.1 Leveringsomfang.....	13	10.4 Rensning af kondensatoren	26
6 Første brug	14	11 Fejlfinding.....	28
7 Installation.....	14	12 Produktoplysningshæfte.....	31
7.1 Korrekt monteringssted	14	13	32
7.2 Fjern transportsikkerhedsgruppen.....	15		
7.3 Vandtilslutning.....	15		
7.4 Justering af benene	16		
7.5 Flytning af tørretumbleren	16		
7.6 Advarsler om støjen	16		
7.7 Udskiftning af pæren.....	16		
8 Klargøring	16		
8.1 Vasketøj egnet til tørring i tørretumbler	16		
8.2 Vasketøj, der er uegnet til tørring i tørretumbler	16		
8.3 Klargøring af vasketøjet til tørring	17		
8.4 Sådan opnås energibesparelser... ..	17		
8.5 Korrekt vasketøjskapacitet	17		
9 Betjening af produktet.....	18		

2 Sikkerhedsinstruktioner

- Dette afsnit indeholder de sikkerhedsanvisninger, der er nødvendige for at forebygge risikoen for personskader og materielle skader. Vores firma kan ikke holdes ansvarlig for skader, der kan opstå, hvis disse instruktioner ikke overholdes.
- Lad altid installations- og reparationsarbejdet udføres af producenten, den autoriserede service eller en person, der er udpeget af importøren
- Brug kun originale reservedele og tilbehør.
- Du må ikke reparere eller udskifte nogen del af apparatet, med mindre det specifikt er angivet i brugermanualen.
- Foretag ikke tekniske ændringer på produktet.

2.1 Tilsigtet anvendelse

- Produktet er kun designet til husholdningsbrug. Det er ikke beregnet til erhvervsmæssig brug.
- Dette produkt er ikke beregnet til udendørs brug.
- Installer eller betjen ikke produktet, hvor frost er en mulighed og/eller sårbar over for

eksterne elementer. Vand frosset i pumpen eller slangerne kan forårsage skader.

- Produktet kan kun bruges til at tørre og ventilere vasketøj, der vaskes med vand og tørre maskine sikkert.

2.2 Sikkerhed for børn, sårbare personer og kæledyr

- Dette kan bruges af børn i alderen fra 8 år og derover, af personer med nedsat fysisk, sensorisk eller psykisk funktionsevne eller med manglende erfaring og viden, hvis de er blevet vejledt eller instrueret i brugen af apparatet på en sikker måde og forstår de farer, de er udsat for. Børn bør ikke lege med produktet. Rengøring og vedligeholdelse må ikke foretages af børn uden opsyn.
- Børn under 3 år skal holdes væk fra produktet, medmindre de er under opsyn.
- El-produkter er farlige for børn og husdyr. Børn og kæledyr må ikke lege med produktet, klatre på eller komme ind i produktet.
- Hold produktdøren produkt lukket, selv når den ikke betjenes.
- Rengøring og brugervedligeholdelse må ikke foretages af børn uden opsyn.

- Hold emballagematerialer utilgængelige for børn. Der er risiko for personskade og kvælning.
- Opbevar alle tilsætningsstoffer, der bruges til produktet, utilgængeligt for børn.
- Inden bortskaffelse af produktet skal du skære netledningen af og ødelægge vasketøjslugen af hensyn til børns sikkerhed.
- Apparatet må ikke forsynes via en ekstern koblingsenhed, såsom en timer, eller tilsluttet et kredsløb, der regelmæssigt tændes og slukkes af et værktøj.
- Strømsstikket skal være let tilgængeligt. Hvis dette ikke er muligt, skal der findes en mekanisme, der opfylder den elektriske lovgivning, og som frakobler alle klemmer fra lysnettet (sikring, afbryder, hovedafbryder osv.) på elinstallationen.

2.3 El-sikkerhed

- Produktet skal være afbrudt under installation, vedligeholdelse, rengøring, reparation og flytning.
- Hvis ledningen er beskadiget, skal den udskiftes af en person udpeget af producenten, dennes serviceværksted eller af importøren for at undgå enhver risiko.
- Træk ikke i netledningen under produktet eller på bagsiden af produktet. Læg ikke tunge genstande på ledningen.
- Netledningen må ikke knækkes, klemmes og må ikke komme i kontakt med nogen varmekilde.
- Brug ikke en forlængerledning, stikdåse eller adapter til at betjene dit produkt.

2.4 Transportsikkerhed

- Tag stikket ud af produktet, tøm vandtanken, og fjern eventuelt vandafløbstilslutningerne inden transport.
- Dette produkt er tungt, du må ikke håndtere det alene.
- Tag de krævede forholdsregler mod risiko for at produktet falder og vipper. Undgå at kolliderende eller tabe produktet under transport.
- Brug ikke de ekstruderede dele af produktet (såsom påfyldningsdøren) til at flytte produktet.

- Hold produktet i lodret position. Hvis den ikke kan bevæges i oprejst position ved at vippe til højre, skal den vippes til højre set forfra.

2.5 Installationssikkerhed

- For at forberede produktet klar til installation skal du sikre dig, at den elektriske installation og vandafløbet er korrekt ved at kontrollere oplysningerne i brugervejledningen. Hvis du ikke har de fornødne tilslutninger til installation, skal du kontakte en kvalificeret elektriker og en blikkenslager for at arrangere etablering af de fornødne tilslutninger. Disse operationer udføres af kunden.
- Dette produkt er velegnet til brug i højder op til 2.000 moh.
- Kontroller, om der er sket skade på produktet, inden du installerer det. Tilslut ikke produktet, hvis det er beskadiget.
- Fjern ikke de justerbare ben.
- Placer produktet på en jævn og hård overflade, og skab balance ved hjælp af de justerbare ben.
- Afstanden mellem produktet og gulvet bør ikke reduceres med materialer såsom tæpper, stykker træ og bånd. Ventilationshullerne under bunden af produktet må ikke tilstoppes med et tæppe.
- Produktet skal installeres for ikke at tilstoppe ventilationshullerne.
- Installer produktet i et miljø uden støv og med god ventilation.
- Installer ikke produktet i nærheden af brændbare og eksplosive materialer, og opbevar ikke brændbare og eksplosive materialer i nærheden af produktet, når det er i drift.
- Produktet bør ikke installeres bag en låsbar dør, eller en dør med en bolt, hvor produktets dør ikke kan åbnes helt, eller en dør på hængsler, hvor produktet vender mod dørens hængsler.
- Installer produktet på et sted, hvor regelmæssig vedligeholdelse og rengøring let kan udføres.
- Anbring produktet med bagsiden vendt mod væggen. (Til modeller med opvarmning).
- Efter anbringelse af produktet skal du sikre dig, at bagvæggen ikke kommer i kontakt med udhæng (vandhane, stikkontakt osv.).
- Anbring produktet med mindst 1 cm mellemrum mellem produktet og møbelkanterne.

- Følg reglerne for aftræk, som specificeret i vejledningen. (Til modeller med røggasstuds).
- Udsugningsluften må ikke ledes til en røggasstuds, der bruges til at udstøde røg fra enheder, der bruger gas eller andet brændstof). (Til modeller med røggasstuds).
- Ventilationsslangen må ikke tilsluttes et varmelegeme eller en skorsten med røggasstuds. (Til modeller med røggasstuds).
- Tilslut produktet til en jordet stikkontakt, der er beskyttet med en passende sikring i overensstemmelse med den specificerede type og strømha-stigheder. Få en autoriseret installatør til at installere jordforbindelsesudstyr. Brug ikke produktet uden passende jordforbindelse efter lokale/nationale regler.
- Sæt produktet i en jordet stikkontakt, der er i overensstemmelse med de spændings-, strøm- og frekvensværdier, der er angivet på typeskiltet.
- Sæt ikke produktet i løse, ødelagte, beskidte, fedtede stikkontakter eller stikkontakter, der er kommet ud af deres sokkel eller stikkontakter med risiko for vandkontakt.
- De nye slangesæt, der følger med produktet, skal anvendes. Brug ikke gamle slangesæt igen. Hæng ikke ting på slangerne.
- Placer netledningen og slangerne, så den ikke er i fare for at vælte.
- Sørg for at slangen ikke glider af eller bliver foldet, hvis du dræner vandet, der er dannet ved kondensering af fugtigheden direkte fra vasketøjet. Ellers kan der forekomme vandlækager.
- Vask ikke tørretumbleren med højtryksspuler.
- For at bruge produktet oven på en vaskemaskine skal der anvendes en fastgørelsesåbning mellem to produkter. Få en fastgørelsesåbning installeret af producenten, den autoriserede service eller en person, der er udpeget af importøren.
- Brug ikke produktet uden at fastgøre det på en sokkel, så som et bord eller inde i et skab. Når det bruges uden fastgørelse kan det flytte og falde med tiden, og beskadige levende ting i miljøet eller ting omkring det. Det bærende gulv skal være solidt og stabilt.
- Når produktet placeres på vaskemaskinen, kan deres samlede vægt, når det er fyldt, væ-

re omkring 180 kg. Anbring produktet på et massivt og fladt gulv, der kan bære belastningen!

- Vaskemaskinen kan ikke placeres på tørretumbleren.

Egnet installationsbord til vaskemaskine og tørretumbler	
Tilslutningssæt type	Dybde (DM: Tørretumbler, WM: Vaskemaskine)
Plastik - 54/60 cm med/uden bue	60 cm DM --> WM ≥ 50 cm / 54 cm DM --> WM > 45 cm
Plastik - 46 cm med/uden bue	46 cm DM --> WM ≥ 54 cm
Med hylder - 60 cm	60 cm DM --> WM ≥ 50 cm
Med hylder - 54 cm	54 cm DM --> WM > 45 cm

2.6 Sikkerhed ved brug

- Den maksimale vægt af tørt tøj før vask er specificeret i afsnittet "Tekniske specifikationer".
- Anbring ikke uvaskede genstande i tørretumbleren.
- Du må ikke maskinvaske tøj, der er udsat for stoffer som olie, acetone, alkohol, petroleum, benzin, pletfjerner, terpentin, massageolie, sprængstoffer og brændbare stoffer, bivoksfjerner, selvom de er blevet vasket.
- Hvis der anvendes kemikalier til rengøring, må tørretumbleren ikke bruges.
- Skyllemidler eller lignende produkter skal bruges som specificeret i skyllemiddelinstruktioner.
- Skumgummi (latexskum), bruseforhæng, vandafvisende tekstiler, gummiunderstøttede materialer og tøj, puder med gummiskumplader må ikke tørres i en tørretumbler.
- Garn og snor, der hænger ned fra fyldte og beskadigede dele kan blive spredt i maskinen og ødelægge din maskine i tørreprocessen. Kontroller sømme i vasketøjet, som du vil tørre.
- Genstande med hårspray, hårproduktrester eller lignende materialer må ikke tørres i en tørretumbler.
- Tøm lommerne på tøjet, og fjern genstande som tændstikker og lightere.
- Stop ikke tørremaskinen, inden tørrecyklussen er færdig, hvis du ikke vil være i stand til at fjerne alle tingene hurtigt og lægge dem ned på sådan en måde, at varmen vil blive spredt.
- Den sidste del af tørretumblercyklussen udføres uden opvarmning (kølecyklus) for at sikre, at genstandene holdes på en temperatur, der ikke vil skade dem.

- Skyllemiddel til vask eller lignende produkter skal anvendes i overensstemmelse med instruktionerne for skyllemiddel til vask.
- Brug ikke tørretumbleren uden fnugfilteret.
- Tillad ikke, at der ophobes fnug rundt omkring i tørretumbleren.
- Brug ikke dit produkt med beskadiget fnugfilter. Ellers kan maskinen blive ødelagt af det samlede fnug, og din maskines tørreevne kan blive negativt påvirket.
- Rengør fnugfiltrene efter hver tørringsproces.
- Tør fnugfiltrene, efter de er vasket. Brug ikke filtrene våde.
- For at forhindre tilbagesugning af gas i rummet fra enheder, der bruger andet brændstof, inklusive åben ild, skal der være passende ventilation (til modeller med røggasstuds).
- Brug ikke produktet sammen med varmeapparater såsom kakkellovn, gasvarmer og skorsten. Luftstrømmen kan tænde ild i røggasstuds (Til modeller med røggasstuds).
- Læn dig ikke eller sid ikke på læssedøren, når den er åben, produktet kan vælte.
- Træd ikke på produktet.
- Placer ikke en flammekilde (tændte stearinlys, cigaretter osv.) på produktet eller i nærheden af det. Opbevar ikke brandfarlige/eksplosive materialer.
- Rør ikke ved tromlen, når den drejer rundt.
- Produktets bagvæg vil blive meget varm under drift. Rør ikke ved bagsiden af produktet under tørring eller umiddelbart efter tørring er afsluttet (til modeller med opvarmning).
- Undgå kontakt med den indvendige overflade af tromlen, når der tilføjes eller fjernes vasketøj i et igangværende program. Tromlens overflade er varm.
- Tryk ikke på knapperne med skarpe genstande som gafler, knive, med dine negle osv.
- Brug ikke det defekte eller beskadigede produkt. Tag produktet ud af stikkontakten (eller sluk på sikringen, som den er tilsluttet) og tilkald producenten, et autoriseret serviceværksted eller en person, er der udpeget af importøren.
- Frakobl produktet, når det ikke er i brug.

2.7 Vedligeholdelse og rengøringsikkerhed

- Produktet må ikke vaskes ved at sprøjte eller hælde vand på. Brug ikke en højtryksrenser, damprenser, slange eller trykpistol til at rengøre produktet.
- Brug ikke skarpe eller slibende værktøjer til at rengøre produktet.
- Brug ikke materialer som husholdningsrengøringsmidler, sæber, vaskemidler, gas, benzin, alkohol, voks osv. til rengøring af produktet.
- Fiberfilteret skal rengøres regelmæssigt. Efter hver tøringscyklus skal fnugfilteret og indersiden af påfyldningsdøren rengøres.
- Rens fnug akkumuleret på fordampere placeret bag filterskuffen med en støvsuger. Du kan også rense den med

hånden, forudsat at du bærer beskyttelseshandsker. Forsøg ikke at rense den med de bare hænder. Lamellerne på fordampere kan beskadige dine hænder (for produkter med varmepumpe).

- På grund af brand- og eksplosionsfare må du ikke bruge opløsninger, rengøringsmaterialer, ståluld eller lignende materialer og værktøj til at rengøre følere.
- Rengør røggasstudsene (For modeller med røggasstuds).
- Drik ikke kondensvand. Kondensvand er ikke drikkevand. Dette vand kan skade menneske- og dyresundhed, hvis det bliver drukket.

2.8 Belysningsikkerhed

- Kontakt en autoriseret service, når du har brug for at udskifte LED/pære til belysning (for produkter med belysning).

3 Miljøinstruktioner

3.1 Overholdelse af WEEE-regulativer og bortskaffelse af affaldsproduktet



Dette produkt indeholder ikke de farlige og forbudte materialer, der er angivet i "Forordningen om kontrol med affald af elektrisk og elektronisk udstyr" udgivet af Ministeriet for miljø

og urbanisering i Republikken Tyrkiet.

Overholder WEEE-regulativer Dette produkt

blev fremstillet af genanvendelige og genbrugelige dele og materialer af høj kvalitet. Bortskaf ikke affaldsproduktet sammen med normalt husholdnings- og andet affald ved slutningen af dets levetid. Bring det til en central til genanvendelse af elektrisk og elektronisk udstyr. Du kan spørge din lokale administration om disse indsamlingssteder. Du kan hjælpe med at beskytte miljøet og naturressourcerne ved at levere de brugte produkter til genbrug.



R290 er også et brandbart kølemiddel. Sørg derfor for, at systemet og rørene ikke bliver skadet under drift og håndtering. Opbevar produktet fra på afstand af varmekilder, ellers kan det antænde, hvis det bliver beskadiget. Bortskaf ikke produktet ved at brænde det.

3.2 Emballageoplysninger

Produktets emballage er lavet af genbrugsmaterialer, i overensstemmelse med den nationale lovgivning. Smid ikke emballagen ud som affald med husholdningsaffaldet eller andet affald, kasser dem på de særlige indsamlingssteder, der er udpeget af de lokale myndigheder.

3.3 Standardoverensstemmelses- og testoplysninger i EU-overensstemmelseserklæring



Udviklings-, fremstillings- og salgfaserne for dette produkt gennemføres i overensstemmelse med sikkerhedsreglerne specificeret i alle relaterede instruktioner fra Den Europæiske Union.

4 Tekniske specifikationer

Højde (justerbar) (cm)	84,6 * / 86,6 **
Bredde (mm)	59,8
Dybde (cm)	54,6
Kapacitet (maks.) (kg)	7***
Nettovægt ($\pm 10\%$)(kg)	42
Spænding	Se typeskiltet****
Effekt	
Hovedmodelkode	

* Min. højde: Højde med det justerbare stativ lukket.

** Max. højde: Højde med det justerbare stativ åbnet i maksimal højde.

*** Vægt af tørt vasketøj før vask

**** Typeskilt under døren på tørretumbleren.

For at øge produktkvaliteten kan de tekniske specifikationer ændres uden forudgående varsel.



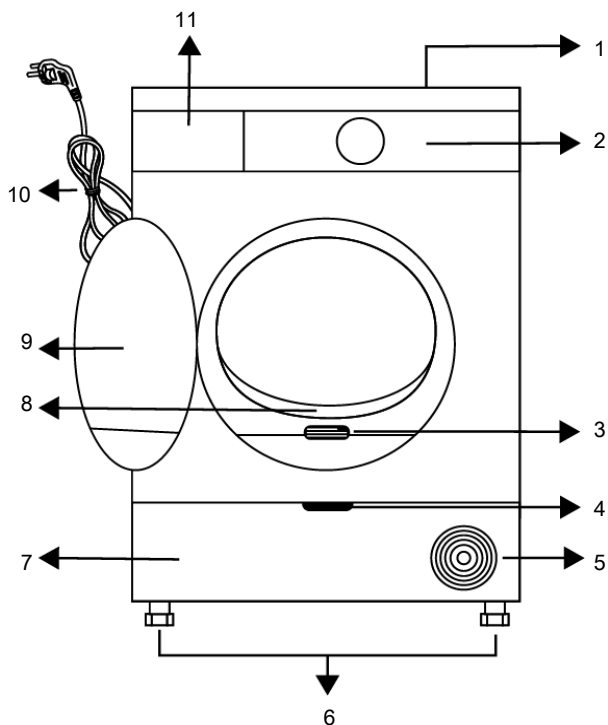

Tallene i denne brugervejledning er skematiske og matcher muligvis ikke præcist dit produkt.





De værdier, der følger med apparatet eller tilhørende dokumenter, er laboratorieaflysninger i overensstemmelse med de respektive standarder. Disse værdier kan variere afhængigt af anvendelses- og omgivelsesforholdene for tørretumbleren.



- | | |
|---|---------------------------|
| 1 Øvre bord | 2 Betjeningspanel |
| 3 Typeskilt | 4 Sparkeplade åbningsknap |
| 5 Ventilationsgitter | 6 Justerbare ben |
| 7 For modeller med tank placeret i bun-
den er vandtanken inde i tåpladen. | 8 Fiberfilter |
| 9 Luge til vasketøj | 10 Strømkabel |
| 11 Vandtankskuffe (til modeller med
tanken ovenpå) | |

5.1 Leveringsomfang

- : Brugervejledning
- : Filterskuffesvamp*
- : Lugtkapselgruppe *
- : Vandudløbsslange*

- : Tørrekurv*
- : Filterdug*
- : Vandcontainer*
- : Børste*

*Ekstra tilbehør er måske ikke tilgængeligt i produktet.

6 Første brug

Fjern beskyttelsesfolien og klistermærke, hvis den findes på dit produkt.



Fjern imidlertid ikke mærkaterne (fx. typeskiltet), som dukker op efter at låget er åbnet.

Efter at enheden er installeret,

- Skal du bruge maskinen første gang ifølge brugsvejledningen.

7 Installation



Læs først afsnittet "Sikkerhedsinstruktioner".

For klargøring af produktet til montering af tørretumbler, henvises til oplysningerne i brugervejledningen. Sørg endvidere for de fornødne vand- og strømtilslutninger. Hvis du ikke har de fornødne tilslutninger til installation, skal du kontakte en kvalificeret elektriker og en blikkenslager for at arrangere etablering af de fornødne tilslutninger. Det er kundens ansvar at forberede den placering, produktet skal placeres på, og også at have den elektriske installation forberedt.



Kontroller, om der er sket skade på tørretumbleren, inden du installerer den. Installer ikke tørretumbleren, hvis den er beskadiget. Beskadigede produkter skaber risiko for din sikkerhed. Vent i 12 timer, inden du bruger din tørretumbler efter første installation.

- Afstanden mellem tørretumbleren og gulvet bør ikke reduceres med materialer såsom tæpper, stykker træ og bånd.
- Tildæk ikke ventilationsgitteret i tørretumbleren.
- Der må ikke være døre, der kan låses, skydedøre eller hængslede døre nær tørretumblerens installationsmiljø, der kan blokere læssedøren, der skal åbnes.
- Når tørretumbleren er installeret, skal forbindelserne forblive stabile. Efter anbringelse af tørretumbleren skal du sikre dig, at bagvæggen ikke kommer i kontakt med udhæng (vandhane, stikkontakt osv.).
- Anbring tørretumbleren med mindst 1 cm mellemrum mellem produktet og møbelkanterne.
- Din tørretumbler er velegnet til drift mellem +5 °C og +35 °C. Hvis den betjenes uden for dette temperaturområde, kan din tørretumblers funktion blive kompromitteret og blive beskadiget.
- Tørretumbleren må ikke placeres med bagsiden mod en væg.

7.1 Korrekt monteringssted

BEMÆRK: Produktet inkluderer et kølemiddel, og hvis produktet betjenes lige efter transporten, kan det blive beskadiget. Efter hver gang produktet flyttes, skal det hvile i 12 timer.

- Installer tørretumbleren på en stabil og plan overflade.
- Tørretumbleren er tung. Flyt den ikke alene.
- Brug tørretumbleren i et miljø uden støv og med god ventilation.



Anbring ikke tørretumbleren på strømkablet.



Ignorer følgende advarsel, hvis dit produkts system ikke indeholder R290* Tørretumbleren har kølemiddel R290. R290 er et miljøvenligt, men brandbart kølemiddel. Sørg for at tørretumblerens luftindgang er åben og godt ventileret. Hold potentielle flammekilder væk fra tørretumbleren.

7.2 Fjern transportsikkerhedsgruppen

Fjern transportsikkerhedsgruppen inden første brug af produktet.

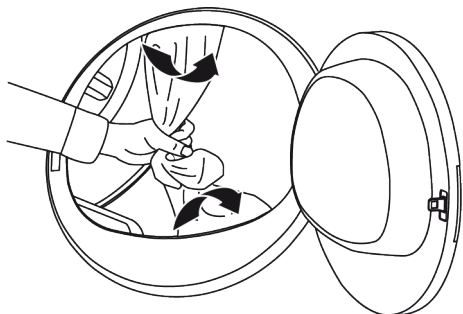

BEMÆRK: Efterlad ikke tilbehør eller dele af transportsikkerhedsgruppen inde i tromlen.

7.3 Vandtilslutning

I stedet for med jævne mellemrum at dræne det vand, der er akkumuleret i vandtanken, kan du tømme det via den vandafløbslange, der leveres med tørretumbleren.

Tilslutning af afløbsslangen

1. Påsæt manuelt enden af slangen bag tørretumbleren, hvorfra den er tilsluttet. Brug ikke værktøj til at fjerne slangen.

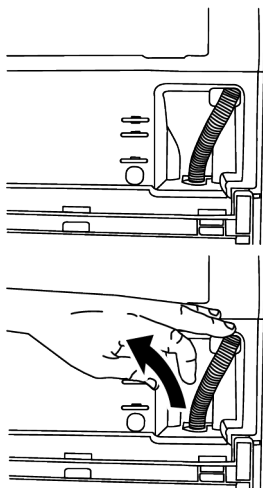

2. Indsæt den ene ende af vandafløbsslangen, der leveres med tørretumbleren til det sted, hvor du har fjernet slangen på tørretumbleren.



3. Fastgør den anden ende af vandafgangsslangen til direkte spildevandsafløb eller en vask.

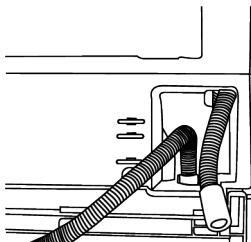

Fastgør vandafløbsslangen i en maksimal højde på 80 cm. Sørg for, at vandudløbsslangen ikke knækkes, kollapses eller trykkes mellem afløbet og tørretumbleren. Slangetilslutningen skal laves på en sådan måde, at den ikke kommer ud af position. Lækket vand kan forårsage skader. Forlæng ikke vandafløbsslangen. Kontroller, om vandet løber i en passende mængde eller ej. Afløbsslangen må ikke være lukket eller tilstoppet.



Hvis der leveres en tilbehørspakke med dit produkt, skal du kontrollere de detaljerede instruktioner.

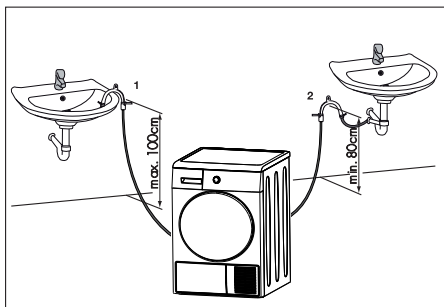

7.4 Justering af benene

Indtil tørretumbleren står vandret og robust, skal du justere benene ved at dreje dem til venstre og højre.

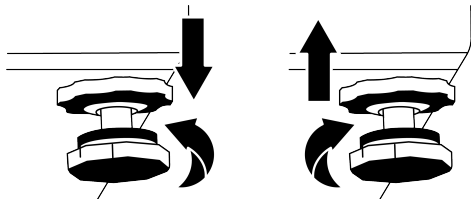

7.5 Flytning af tørretumbleren

- Tøm vandet i tørretumbleren helt.
- Hvis produktet er tilsluttet via direkte afløb, skal du fjerne slangetilslutningerne.



Det anbefales at flytte tørretumbleren i lodret position. Hvis den ikke kan bevæges i oprejst position ved at vippe til højre, skal den vippes til højre set forfra. Vent i 12 timer inden du bruger tørretumbleren.

8 Klargøring



Læs først afsnittet "Sikkerhedsinstruktioner"!

8.1 Vasketøj egnet til tørring i tørretumbler

Tøj, der sikkerhedsmæssigt ikke tåler tørretumbler, kan beskadige apparatet og vasketøjet under tørring. Følg instruktionerne på etiketterne på det vasketøj, der skal tørres.

7.6 Advarsler om støjen

Mens produktet bruges, er det normalt, at der kommer en støj fra kompressoren en gang i mellem.

Vandet, der samles, mens produktet bruges, bliver pumpet til vandtanken via pumpen. Det er normalt, indimellem at høre pumpelyde fra produktet under brugen.

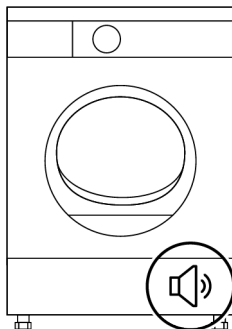

7.7 Udskiftning af pæren

Hvis din tørretumbleren har tromlebelysning

Kontakt den autoriserede service for at udskifte pæren/LED'en, der bruges til at oplyse din tørretumbler. Pæren i dette produkt er ikke egnet til hjemmebelysning. Den tilsigtede anvendelse af denne lampe er at sikre, at vasketøjet lægges sikkert i tørretumbleren. Lamperne, der anvendes i dette apparat skal kunne modstå ekstreme fysiske forhold såsom vibrationer og temperaturer over 50 °C.

Tør kun vasketøj med etiketterne "tørretumblersikker" ved at vælge passende programmer.

8.2 Vasketøj, der er uegnet til tørring i tørretumbler

- Undertøj med metalstøtter må ikke tørres i tørretumbler. Hvis disse metalstøtter løsner sig og reves ud af tøjet, kan det beskadige maskinen.

- Sarte broderetekstiler, uld- og silkebeklædning, beklædningsgenstande fremstillet af sarte og værdifulde tekstiler, ikke-åndedragtsbeklædning og tylgardiner må ikke tørres i tørretumbler.
- Vær opmærksom på tørresymboler på vasketøjets mærker. Tør vasketøj med mærkat eller symbol, der siger, det er egnet til tørretumbler.

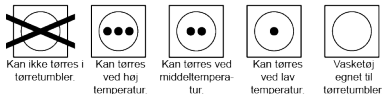

8.3 Klargøring af vasketøjet til tørring

Elementer som mønter, metaldele, nåle, søm, skruer, sten osv. kan beskadige produktets tromlegruppe eller forårsage funktionelle betjeningsproblemer. Kontroler derfor alt vasketøj, der lægges i produktet.

- Tør vasketøj med metaltilbehør som f.eks. lynlåse ved at vende indersiden udad.
- Luk lynlåse, kroge og spænder, knap dækslets knapper op, bind tekstilbælter og forklæde.

8.4 Sådan opnås energibesparelser

Brug den hurtigst mulige centrifugering, når du vasker tøj. Derfor kan du reducere tørreperioden og reducere energiforbruget. Sortér vasketøjet, afhængigt af dets type og tykkelse. Tør den samme type vasketøj sammen. For eksempel tørrer tynde viskestykker og duge hurtigere, end tykke badehåndklæder.

- Følg instruktionerne i brugervejledningen for programvalg.
- Åbn ikke påfyldningsdøren under tørring, medmindre det er nødvendigt. Hvis du er helt sikker på at du skal åbne lågen, så hold den ikke åben i for lang tid.
- Tilsæt ikke vådt vasketøj, mens tørretumbleren er i drift.
- Rengør fnugfilteret før og efter hver tørring.

- For kondensmodeller skal du sørge for at rengøre kondensatoren regelmæssigt mindst en gang om måneden eller efter hver 30. tørring.
- Sørg for, at filtrene er rene. Se afsnit om vedligeholdelse og rengøring for detaljer.
- For modeller med røggasstuds skal du følge reglerne for tilslutning af røggasstuds, der er angivet i vejledningerne, og rengøre røggas.
- Ventilér det miljø grundigt, hvor tørretumbleren findes under tørringen.
- På modeller med varmepumpe skal du kontrollere kondensatoren mindst hvert halvår og rengøre den, hvis den er snavset.
- Hvis du bruger det miljøvenlige filter, behøver du ikke rense det efter hver cyklus. Når det miljøvenlige ikon er tændt på skærmen, skal du skifte filterklud.

8.5 Korrekt vasketøjskapacitet

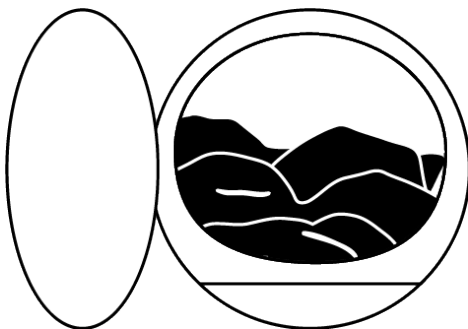

Hvis vasketøjet i produktet overstiger den maksimale belastningskapacitet, fungerer det muligvis ikke som beregnet og kan forårsage materiel skade eller beskadige produktet. Følg den maksimale belastningskapacitet for hvert program. Nedenfor kan du se vasketøjet og dets omtrentlige vægt.

Dynebetræk: 1000-1500 g

Fladt lagen: 350-500 g

Borddug: 250-700 g

Håndklæde: 350-700 g

Kjole: 350-500 g

Cowboybukser: 500-700 g

T-Shirt: 125-200 g

9 Betjening af produktet

9.1 Betjeningspanel

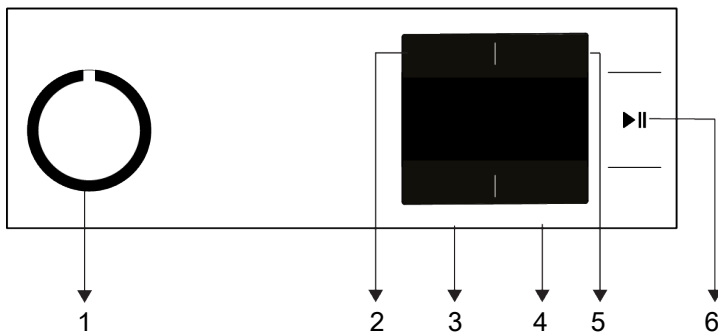

- 1 Knap til valg af Tænd/Sluk/Program.
- 2 Knap til valg af lav temperatur.
- 3 Knap til valg af tørhedsniveau og forhindring af krøl.
- 4 Knap til valg af sluttid og børnesikring.
- 5 Knap til valg af timerprogram og hørbar advarsel.
- 6 Knap til Start/Standby.

9.2 Symboler

Tanken fuld	Filterrensning	Filterskuffe/rensning af varmeveksler	Start pause annuller	Tørring	Brummer	Strygetørt	Garderobetørt	Garderobetørt+	Ekstra tørt	Slut	
Tørr niveau	Tromlelyd	Dagligt	Sart	Håndklæder	Blanding	Syntetisk	Bomuld Eco	Bomuld	Jeans	Sport	Sengtøj/dyner
Børnesikringslås	Lav temperatur	Tid Tør	Slutter om	Hurtig Tør	Fra/til	UldBeskyt	Opfriske	BabyBeskyt. (BabyProtect +)	Fjer	Wifi	Fjern Styring
Ekspres	Hygiejnisk tørring	Hygiejnisk opfriskning	Damp niveau	Damp niveau 1	Damp niveau 2	Natprogram На выход	Bluetooth	Blid Tør	Miljøvenligt filter fuldt		
Miljøvenligt filter	Anti-krøl	Skjorter	Baglæns Tromme								

9.3 Opsætning af tørretumbleren

- Tilslut strømmen til tørretumbleren
- Åbn lugen.

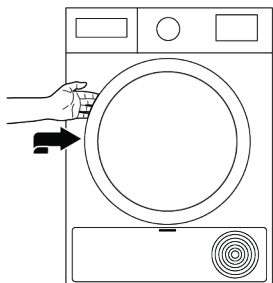

- Læg tøjet i tørretumbleren, uden at krølle det sammen.



- Skub og luk lågen i.

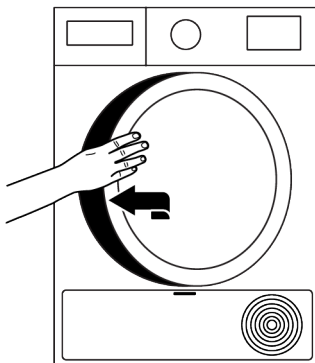

- Sørg for, at der ikke sidder vasketøj i klemme på frontdøren.
- Luk ikke lugen med magt.
- Når du vælger det ønskede program ved hjælp af Tænd/sluk/program-knappen, vil maskinen blive tændt.
- Valg af programmet med Tænd/Sluk/programvalgsknappen betyder ikke, at programmet bliver startet. Tryk på Start/Standby-knappen, for at starte programmet.

9.4 Programvalg og forbrugstabel

Programmer	Programdefinition	Kapacitet (kg)	Centrifugeringshastighed for vaskemaskinen (rpm)	Tørretid (min)
Bomuld / Bomull	Du kan tørre dine varmebestandige bomuldstekstiler med dette program. Der vælges en tørreindstilling, der er passende for tykkelsen på vasketøjet, der skal tørres og det ønskede tørreniveau vælges.	7	1000	197
Bomuld Eco / Bomull Eco	Det tørrer enkeltlags, afslappede bomuldstekstiler på den mest økonomiske måde.	7	1000	189
Bomuld strygetørt / Bomull	Enkeltlag, dagligt anvendte bomuldstekstiler tørres som let fugtige, klar til strygning.	7	1000	140
Syntetisk / Syntetiske plagg	Du kan tørre alt dit syntetiske vasketøj på dette program. Der skal vælges en tørreindstilling, der passer til det tørreniveau, du ønsker.	4	800	75
Blandet / Miks(Daglig)	Brug det til at tørre syntetisk og bomuldstøj, der ikke afgiver farve sammen. Sport - fitnessbeklædning kan tørres med dette program.	4	1000	125

Håndklæder / Håndkle	Brug det til at tørre håndklæder såsom køkkenhåndklæder, håndklæder og badekåber.	5	1000	170
Sportstøj / Utendørs/sport (Goretex)	Du kan tørre dine flerlags og vand-/vindtætte funktionelle tekstilprodukter fremstillet af syntetisk, bomuld eller blandede tekstiler, der bruges til aktiviteter og sport med dette program.	2	1000	130
Opfriskning / Opfriske	Den udfører kun ventilation i 10-160 minutter uden at blæse varm luft. Du kan ventilere bomulds- og linnedtøj, der har været lukket inde lang tid og fjerne dets lugt.	-	-	-
Tidsstyret / Tidsbestemte	Du kan vælge tidsprogrammer fra 10 til 160 min for at opnå det ønskede endelige tørreniveau ved lav temperatur. På dette program tørrer maskinen under hele den indstillede varighed, uanset hvor tørt tøjet er.	-	-	-
Finvask	Du kan tørre dit sætte tøj egnet til tørring eller vasketøj, der anbefales til håndvask (silkebluser, tyndt undertøj osv.) på lav temperatur.	2	1200	55
Sengetøj / Sengetøj	Tør 1 sæt bomulds- eller syntetisk sengetøj ved at lukke knapper/lynlås.	2	1000	121
Duntøj / Fjær	Vend tøj som dynejakker, jakker med indersiden udad for tørring.	-	800	119
Jeans	Brug det til at tørre denimtøj, der er centrifugeret på høj hastighed i vaskemaskinen.	4	1200	130
Skjorter	Tørrer skjorter mere forsigtigt, og forårsager dermed færre rynker til nem stryging.	1,5	1200	50
Hygiejne Tørring / Hygienisk tørking	Det er det program, der kan tørre dine vaskede produkter, du ønsker med ekstra hygiejne (babytøj, undertøj, håndklæder osv.). Det giver høj hygiejne til dine tekstiler via høj varmeeffekt.	5	800	185
Expres / Ekspress	Brug dette program til at gøre 2 skjorter strygeklar.	0,5	1200	30

Energiforbrugsværdier

Programmer	Kapacitet (kg)	Centrifugeringshastighed for vaskemaskinen (rpm)	Ca. fugtighed tilbage	Energiforbrugsværdier kWh
Bomuld øko-tørt*	7	1000	60%	1,98
Bomuld strygetørt	7	1000	60%	1,40
Syntetisk garderobetørt	4	800	40%	0,70



"Bomuld økonomisk tørreprogram" er et standard tørreprogram, der kan anvendes med fuld eller halv belastning, og hvor oplysningerne findes på produktets etiket eller kvittering. Dette program er det mest effektive med hensyn til energiforbrug til tørring af et normalt vådt bomuldsvasketøj..

Energy Label standardprogram (EN 61121) Alle værdier i tabellen er fastlagt i henhold til EN 61121-standard. Forbrugsværdier kan variere fra værdierne i tabellen afhængigt af vasketøjstypen, centrifugeringsgraden, luftforhold og ændringer i spændingen.

9.5 Hjælpefunktioner

Tørriveau

Tørriveau-knappen bruges til at justere det ønskede tørriveau. Programmets varighed kan ændre sig afhængigt af valget.



Du kan kun aktivere denne funktion, før programmet er startet.

Forebyggelse af krøl

Du kan slå krøl-forebyggelsesfunktionen til eller fra ved at trykke på knappen for sluttid i tre sekunder. Hvis du ikke vil tage vasketøjet ud umiddelbart efter, at programmet er afsluttet, kan du bruge funktionen Forebyggelse af krøl for at forhindre krølning af dit tøj.

Lydadvarsel

Tørretumbleren giver en hørbar advarsel, når programmet er afsluttet. Tryk på knappen "Hørbar advarsel", hvis du ikke ønsker hørbar advarsel. Når du trykker på den hørbare advarselsknap, slukkes lampen, og den lyder ikke, når programmet er afsluttet.



Du kan vælge denne funktion før eller efter programmet starter.

Lav temperatur

Du kan kun aktivere denne funktion, før programmet er startet. Hvis du vil tørre dit vasketøj på en lavere temperatur, kan du aktivere denne funktion. Når den er aktiveret, vil programmet vare længere.

Sluttid

Du kan udskyde afslutningen af programmets varighed i op til 24 timer med funktionen slutvarighed.

1. Åbn lugen og læg dit vasketøj ind.
2. Vælg tørreprogram.
3. Tryk på valgknappen slutvarighed og indstil forsinkelsen af den varighed, du ønsker. Sluttidslampen tændes. Når knappen holdes nede konstant, kører sluttiden på non-stop).

4. Tryk på knappen Start/pause. Nedtællingen af sluttid starter. Skilletegnet *.* i midten af den viste forsinkelsesvarighed blinker.



Du kan tilføje eller fjerne vasketøj indenfor varigheden af sluttidspunktet. Tiden på displayet er summen af den normale tørretid og afslutningsvarigheden. Sluttidssymbolet slukkes ved afslutningen af nedtællingen, tørring starter og varigheden af programmet vises.

Ændring af sluttiden

Hvis du ønsker at ændre varigheden under nedtællingen:

1. Annuller programmet ved at dreje på On/Off/Program-omsifteren, efter at du har trykket på knappen til valg af Start/Standby.
2. Vælg det ønskede program, og gentag valgprocessen for sluttid.

Annullering af sluttidsfunktionen

Hvis du ønsker at annullere forsinkelses-tids-nedtælling og starte programmet med det samme:

1. Annuller programmet ved at dreje på On/Off/Program-omsifteren, efter at du har trykket på knappen til valg af Start/Standby.
2. Vælg det ønskede program, og tryk på knappen Start/Standby.



Når du aktiverer sluttidsfunktionen på din tørretumbler, kører maskinen rundt med mellemrum for at undgå krøl og lugt af fugt. Kun strømforsyningen til motoren vil blive aktiveret under krøl-forebyggelsesfasen. Hvis du ikke åbner lugen til din maskine, eller foretager indgreb, vil anti-krølfunktionen blive aktiveret, efter at programmet er afsluttet.

9.6 Advarselsindikatorer



Advarselsindikatorer kan variere afhængigt af modellen af din tørretumbler.

Filter-rengøring

Når programmet er afsluttet starter advarselsindikator for filterrensning.

Vandbeholder

Hvis vandbeholderen fyldes op, mens programmet kører, begynder en advarselslampe at blinke, og maskinen går i standbytilstand. I så fald, tøm vandet ud af vandbeholderen og start programmet ved at trykke på Start-/Stand-by-knappen. Advarselslampe slukker og programmet genoptages.

Rengøring af filterskuffe/varmeveksler

Advarselssymbolet blinker, for at minde om at filterskuffen skal rengøres.

9.7 Start af programmet

Tryk på Start/Standby-knappen, for at starte programmet.

Start/Stand-by og Tørre-indikatorer tænder, for at vise at programmet er startet.

9.8 Børnesikring

Maskinen er udstyret med en børnelås, der forhindrer at maskinens programafvikling påvirkes, når der trykkes på knapperne under et program. Når børnelåsen er aktiv, er alle knapperne på betjeningspanelet aktive, undtagen Tænd/Sluk/Program-knappen.

1. Tryk på knappen Sluttid i 3 sekunder igen, for at deaktivere børnelåsen.
2. Når børnesikringen er aktiveret, tændes børnelås-advarselsindikatoren på displayet.

Når børnesikringen er aktiv;

Når tørretumbleren kører eller er i standbytilstand, vil indikatorsymbolerne ikke ændres ved at ændre indstillingen af knappen programvalg.

1. Børnesikringen skal deaktiveres for at kunne starte et nyt program efter det nuværende program udløber, eller at være i stand til at gribe ind i det nuværende program.
2. For at deaktivere børnelåsen, holdes de samme knapper nedtrykket i 3 sekunder.



Når tørretumbleren betjenes, og børnesikringen er aktiv, høres der en dobbelt biplyd, hvis programvælgerknappen drejes. Hvis børnesikringen bliver deaktiveret, uden at sætte programvælgerknappen tilbage til sin oprindelige position, afsluttes programmet, da programvælgerknappen vil være indstillet forkert.

9.9 Ændring af programmet, når det er startet

Du kan ændre det program, du har valgt til at tørre dit vasketøj med til et andet program, efter at maskinen begynder at køre.

1. Drej for eksempel knappen On/Off/Program-valg for at vælge programmet Extra Dry/Ekstra tør, i stedet for Strygetørt, efter at have trykket på Start/Standby-knappen..
2. Tryk på Start/Standby-knappen, for at starte programmet.

Tilføjelse og fjernelse af tøj i Standbytilstand

Hvis du ønsker at tilføje eller fjerne vasketøj fra/til tørretumbleren, efter at tørreprogrammet starter:

1. Tryk på knappen Start/Standby for at sætte tørretumbleren i standbytilstand. Tørre-operationen stopper.
2. Åben lugen i Standbytilstand, og luk døren efter at du har fjernet eller tilføjet vasketøj.
3. Tryk på Start/Standby-knappen, for at starte programmet.



Tilføjelse af vasketøj foretaget efter at tørringen startede kan forårsage at det tørre vasketøj i maskinen blandes med det våde vasketøj og gør at vasketøjet forbliver fugtigt efter afslutningen

Tilføjelse eller fjernelse af vasketøj under tørring kan gentages så mange gange, som du ønsker. Men denne proces vil løbende afbryde tørringen, og vil forlænge programmets varighed og forøge energiforbruget. Det anbefales derfor, at tilføje vasketøj, før programmet starter. Hvis et nyt program vælges ved at ændre positionen af programvalgsknappen, mens maskinen er i standby-tilstand, slutter det igangværende program.



Undgå kontakt med den indvendige overflade af tromlen, når der tilføjes eller fjernes vasketøj i et igangværende program. Tromlens overflade er varm.

9.10 Annullering af program

Hvis du ønsker at annullere programmet og afslutte tørringen af en eller anden grund, efter at maskinen begynder at køre, så drej på Tænd/Sluk/Annuller-knappen, og programmet vil slutte.

10 Vedligeholdelse og rengøring



Læs afsnittet "Sikkerhedsanvisninger" først!

Hvis det rengøres med jævne mellemrum, forlænges produktets levetid, og almindelige problemer reduceres.

10.1 Fnugfiltre (interne og eksterne filtre)/Rengøring af den indvendige overflade på lugen

Håret og fibre, der adskilles fra vasketøjet under tørringsprocessen, opsamles af fnugfilteret.



Da det tørrede vasketøj vil være alt for varmt, når du annullerer programmet, mens tørretumbleren kører, kan du aktivere opfriskningsprogrammet for at køle det ned.

9.11 Afslutning af programmet

Når programmet slutter, vil LED-lamper for Slut/Rynkeforebyggelse og filterrengøringsadvarselsindikatoren blive tændt. Lågen kan åbnes og maskinen bliver klar til den næste kørsel.

Drej tænd/sluk/programvalgsknappen til On/Off-position for at slukke tørretumbleren.



Hvis vasketøjet ikke fjernes, efter at programmet er færdigt, aktiveres rynkeforebyggelsesfunktionen i 2 timer, for at forhindre vasketøjet inde i maskinen i at blive rynket. Programmet vender vasketøjet med 10-minutters intervaller, for at forhindre det i at rynke.

9.12 Lugtfunktion

Hvis din tørretumbler har lugtfunktion, skal du læse ProScent-manualen for at bruge denne funktion.

Efter hver tørringscyklus skal fnugfilteret og indersiden af påfyldningsdøren rengøres.

BEMÆRK: Din tørretumbler har 2 fnugfiltre, hvor den ene er placeret inde i den anden. Brug ikke dit produkt uden fnugfiltre.

For at rense fnugfiltrene:

1. Åbn lugen.
2. Hold i den første del (det indre filter) af det delte fnugfilter, og fjern det ved at trække det opad.

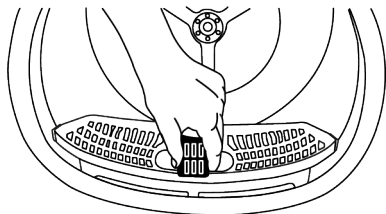

3. Fjern den anden del (ydre filter) ved at trække det opad.

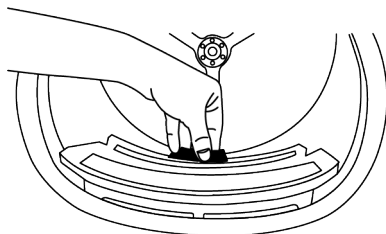

i Sørg for, at hår, fnug og bomuldsugler ikke falder i det åbne hul, hvor filterene er installeret.

4. Åbn begge fnugfiltre (ydre og indre filter), og fjern fnug med dine hænder eller med børsten på luftdeflektoren. Du kan rense håret i filterene med en støvsuger.

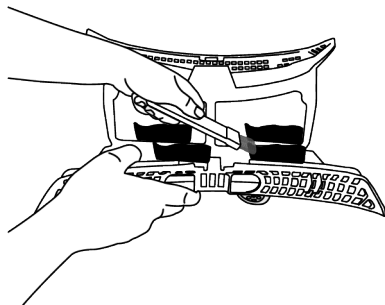
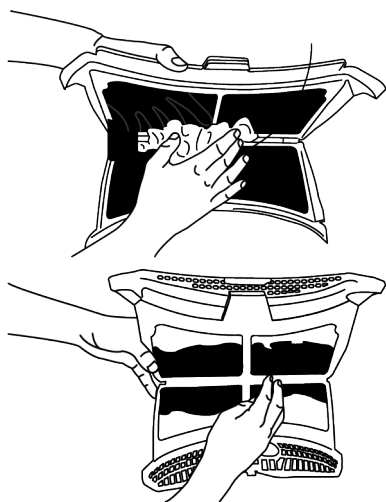

5. Rengør begge filtre under rindende vand i modsat retning af filterophobningen eller med en hård børste. Tør filterene, inden du sætter dem tilbage.

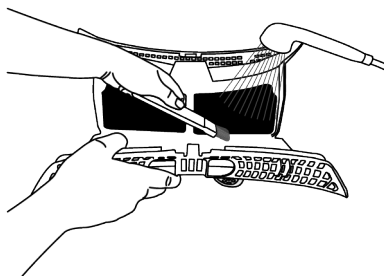
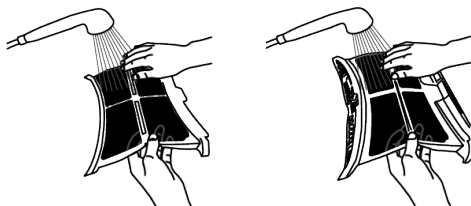

6. Sæt fnugfiltrene på hinanden, og anbring det på plads,

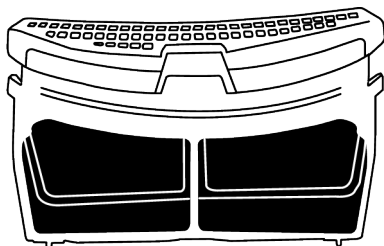

7. Rengør indersiden af påfyldningsdøren og pakningen med en blød, fugtig klud eller børsten på luftdeflektoren.

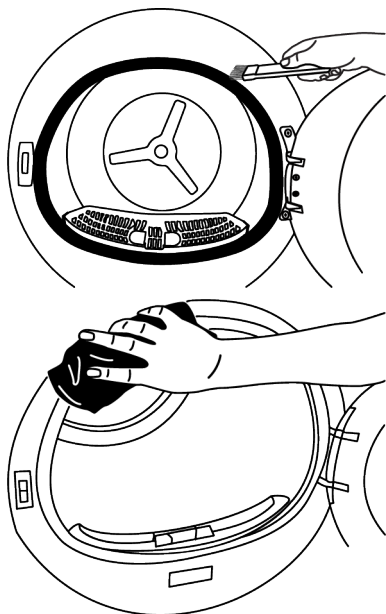
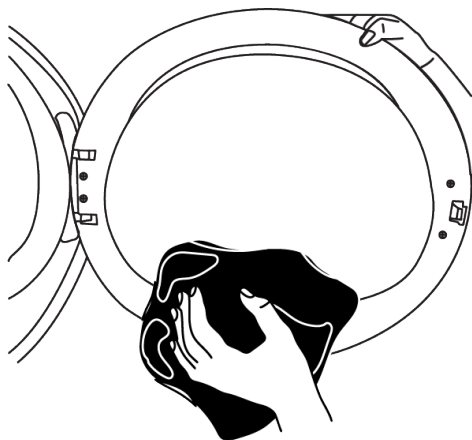

10.2 Rensning af sensoren

Der er en temperaturføler, der registrerer, om vasketøjet er tørt.

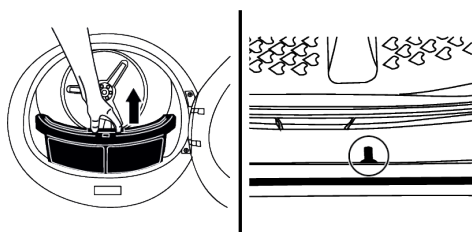

Sådan renses føleren:

1. Åbn lugen til tørretumbleren.
2. Træk fiberfilteret opad.
3. Hvis der er en ophobning af fjer på sensoren, så rens sensoren med din hånd.
4. Brug ikke metalværktøj til at rengøre følerens metaloverflader.



Brug ikke metalværktøj til at rengøre følerens metaloverflader.



På grund af brand- og eksplosionsfare må du ikke bruge opløsninger, rengøringsmaterialer eller lignende materiale til at rengøre følere.

10.3 Tømning af vandtanken

Under tørring fjernes fugtigheden fra tøjet og kondenseres, hvorefter vandet akkumuleres i vandtanken. Tøm vandbeholderen efter hver tørring.



Kondensvand er ikke drikkevand!
Fjern aldrig vandtanken, når programmet kører!

Hvis du ikke tømmer vandtanken, stopper maskinen under de næste tørringer, fordi vandtanken er fyldt, og et advarselsikon for vandtanken blinker. I dette tilfælde skal du tømme vandtanken for fortsætte tørringen, tryk på knappen Start/Standby.

Tømning af vandbeholderen:

1. Træk vandtanken forsigtigt ud af skuffen.

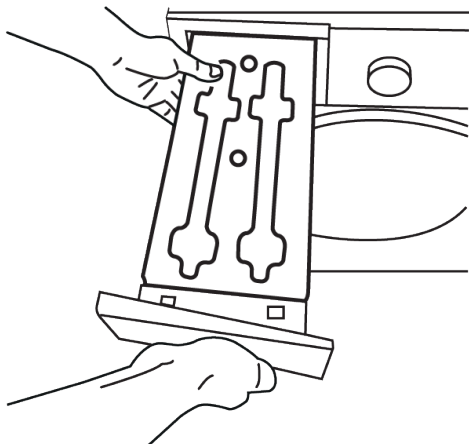

2. Hæld vandet ud af tanken.

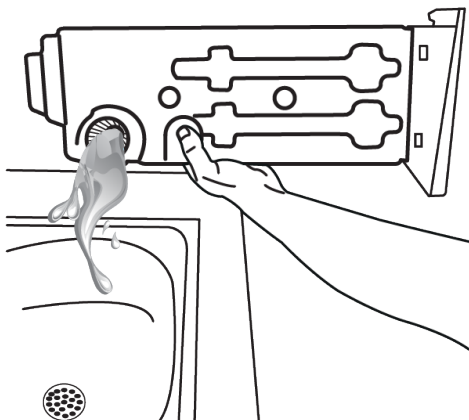

3. Hvis der er frugophobning i tragten af vandtanken, så rengør den under rindende vand.

4. Sæt vandtanken tilbage.



Hvis der anvendes mulighed for direkte udlødnig, er det ikke nødvendigt at dræne vandtanken.

10.4 Rensning af kondensatoren

Håret og fnug, der ikke opsamles af frugfilteret, akkumuleres på kondensatorens metaloverflade bag luftdeflektoren. Disse fibre skal fjernes regelmæssigt.

Hvis rengøringsikonet for kondensatoren blinker, skal du kontrollere metaloverfladen. Fjern fibre, hvis der er nogen. Kulfilter skal udskiftes mindst hver 6. måned.

1. Åbn tåpladen ved at trække i dens håndtag.

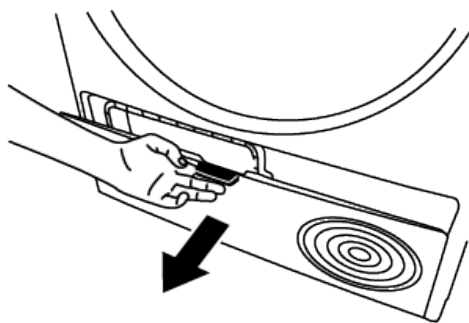

2. Flyt låsene for at åbne låget til luftdeflektoren.

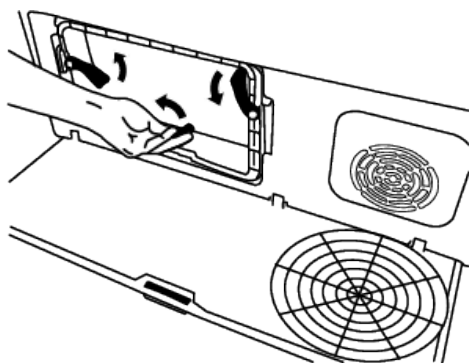

3. Træk børsten til venstre for at fjerne den. Du kan bruge rengøringsbørsten til at rense fibre, der er akkumuleret på filteret, metaloverfladen på kondensatoren og vasketøjslugen.



Rengøringsbørsten er inde i dokumentationsposen. Hent din børste fra dokumentationsposen, og sæt den på plads på luftafviseren for at opbevare den.

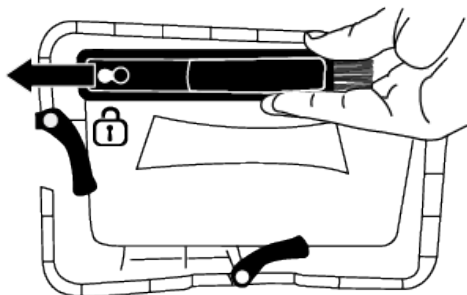

Rens fibrene på metaloverfladen af kondensatoren med en fugtig klud eller med børsten på luftafviseren er i lodret tilstand. Rengør ikke med venstre - højre retning, da det beskadiger kondensatorens metalplader.

Du kan bruge en støvsuger med en børste til rengøring. Hvis støvsugeren ikke har en børste, anbefales det ikke at bruge den til rengøring af kondensatoren

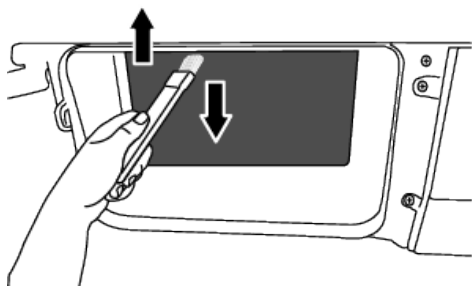
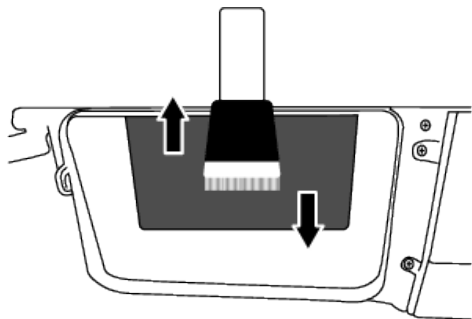

Efter rengøring af filteret, døren og kondensatoren skal du trække børsten til højre og låse den på plads.

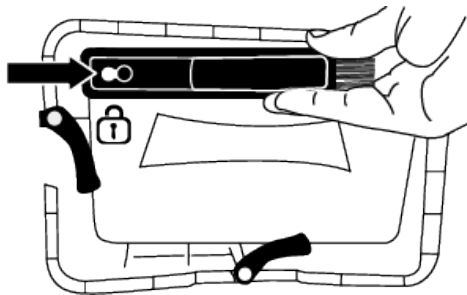

Når rengøringsprocessen er afsluttet, skal du placere luftdeflektordækslet på plads, flytte låsene for at lukke det og lukke tåpladen.

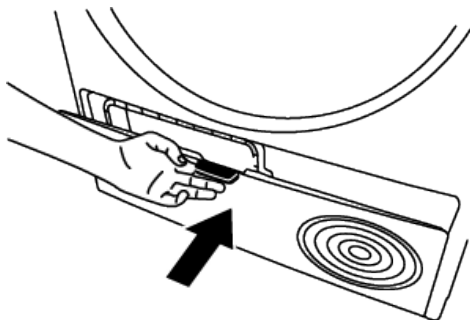

BEMÆRK: Du kan også rense den med hånden, forudsat at du bærer beskyttelseshandsker. Forsøg ikke at rense den med de bare hænder. Kondensatorlamellerne kan skade dine hænder. Rengøring fra venstre mod højre kan beskadige kondensatorribberne. Dette kan føre til tørreproblemer.

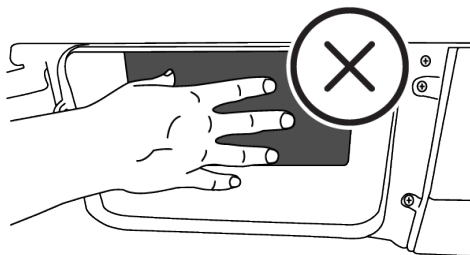

i Når luftdeflektordækslet fjernes, er det normalt at have vand ved plastsektionen foran kondensatoren.

Hvis du ser en frugophobning på blæsedækslet og tåpladen, skal du fjerne det med en klud,

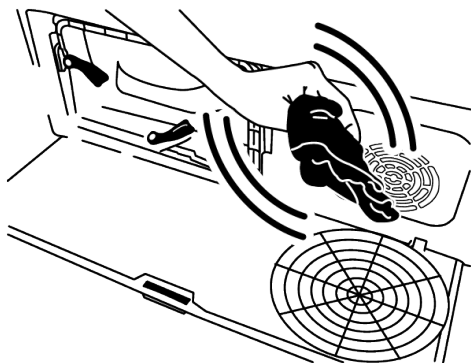

Læg ikke vægt på tåpladen, når den er åben.

11 Fejlfinding

Tørringen tager for lang tid.

- Fnugfilter (indvendigt og udvendigt filter) kan være tilstoppet. >>> Vask fnugfilter med varmt vand og tør det.
- Forside af kondensatoren kan være tilstoppet. >>> Rengør kondensatorens forside.
- De ventilationsristen foran på maskinen kan være lukket. >>> Fjern eventuelle genstande foran ventilationsgitteret der blokerer ventilationen.
- Ventilationen kan være utilstrækkelig, fordi rummet maskinen installeres i, er for lille. >>> Åbn dør eller vinduer for at forhindre, at rumtemperaturen stiger meget.
- Hvis der er en fugtføler, kan der have samlet sig et kalklag på fugtføleren. >>> Rengør fugtføleren.
- Der kan være fyldt en stor mængde vasketøj i. >>> Overfyld ikke tørretumbleren.
- Vasketøjet er muligvis ikke centrifugeret tilstrækkeligt. >>> Kør en højere centrifugeringshastighed på vaskemaskinen.

Tøjet kommer ud fugtigt efter tørring.

- Der kan have været anvendt et program, som ikke er egnet til typen af vasketøj. >>> Check vedligeholdelsesetiketterne på tøjet og vælg et egnet program til tøj-typen eller brug ekstra tidsprogrammer.
- Fnugfilter (indvendigt og udvendigt filter) kan være tilstoppet. >>> Vask fnugfiltrene med varmt vand og tør dem.

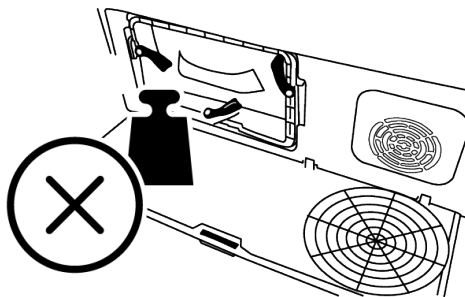

 Brug ikke slibende materialer eller ståluld til at rengøre tromlen.

- Forside af kondensatoren kan være tilstoppet. >>> Rengør kondensatorens forside.
- Der kan være fyldt en stor mængde vasketøj i. >>> Overfyld ikke tørretumbleren.
- Vasketøjet er muligvis ikke centrifugeret tilstrækkeligt. >>> Kør en højere centrifugeringshastighed på vaskemaskinen.

Tørretumbleren tænder ikke eller programmet kan ikke startes. Tørretumbleren kører ikke efter den er konfigureret.

- Strømtikket kan være taget ud. >>> Kontroller at strømtikket er sat i.
- Lugen kan være åben >>> Sørg for, at lugen er helt lukket.
- Et program kan ikke indstilles eller Start/Standby-knappen er måske ikke trykket ind. >>> Maks, at programmet er indstillet, og det er ikke i Standby-stilling.
- Børnelås kan være aktiveret. >>> Slå børnelåsen fra.

Programmet blev afbrudt uden grund.

- Lugen er måske ikke lukket helt. >>> Sørg for, at lugen er helt lukket.
- Der kan være en strømafbrydelse. >>> Tryk på Start/Standby-/Annuller-knappen for at starte programmet.
- Vandtanken kan være fuld. >>> Tøm vandtanken.

Tøj er skrumpet, stift eller ødelagt.

- Måske ikke har der ikke været brugt et program, som er egnet til den type vasketøj. >>> Kontroller mærkaterne for vedligeholdelse på vasketøjet, og vælg et program egnet til dets type.

Vand lækker fra lugen.

- Fibre kan have samlet sig på de indvendige overflader af lugen og lugens pakning. >>> Rens de indre overflader af lugen og overfladen af lugens pakning.

Lugen åbner spontant.

- Lugen er måske ikke lukket helt. >>> Skub lugen i, indtil lukkelyden høres.

Vandtankens advarselssymbol er tændt/ blinker.

- Vandtanken kan være fuld. >>> Tøm vandtanken.
- Vandudløbsslangen kan være foldet sammen. >>> Hvis produktet er tilsluttet direkte til vandafløb kontroller vandudløbsslangen.

Belysningen inde i tørretumbleren tændes ikke (På modeller med lampe).

- Tørretumbleren er muligvis ikke blevet tændt på On/Off-knappen. >>> Kontroller at tørretumbleren er tændt.
- Lampen kan være i stykker. >>> Kontakt en godkendt service til at udskifte lampen

Ikon eller lys for anti-krøl er tændt.

- Antikrøl-programmet, der forhindrer, at vasketøjet i tørretumbleren krøller, kan aktiveres. >>> Sluk for tørretumbleren, og fjern vasketøjet.

Ikonet for rengøring af fnugfilter lyser

- Fnugfilter (indvendigt og udvendigt filter) kan være uklare. >>> Vask fnugfiltrene med varmt vand og tør dem.
- Der kan dannes et lag på fnugfilterets porer, der fører til tilstopning. >>> Vask fnugfiltrene med varmt vand og tør dem.
- Der kan dannes et lag på fnugfilteret (indre og ydre filter), der fører til tilstopning. Vask filtrene med varmt vand og tør dem.

- Fnugfiltrene er måske ikke blevet sat i. >>> Indsæt de indvendige og udvendige filtre på deres pladser.

- Miljøvenlig filterklud er muligvis ikke installeret på plastdelen, og kondensatorens forside kan være tilstoppet. >>> Installer det miljøvenligt filter på plastdelen, og placer det på filterhuset.
- Det miljøvenlige filter er muligvis ikke udskiftet, selvom advarselssymbolet er tændt. >>> Udskift dit filter.

Der høres en lydalarm fra maskinen.

- Fnugfiltrene er måske ikke blevet sat i. >>> Indsæt de indvendige og udvendige filtre på deres pladser.
- Maskinens filtre er muligvis ikke installeret. >>> Installer fiberfiltrene (interne og eksterne) eller det miljøvenlige filter i deres hus.

Advarselsikon for kondensator blinker.

- Kondensatorens forside kan være tilstoppet med fnug. >>> Rengør kondensatorens forside.
- Fnugfiltrene er måske ikke blevet sat i. >>> Indsæt de indvendige og udvendige filtre på deres pladser.

Belysningen inde i tørretumbleren tænder ikke (på modeller med lampe).

- Hvis tørretumbleren er sluttet til stikkontakten, trykkes der på tænd/sluk-knappen, og døren er åben; lyset tændes. >>> Sluk for tørretumbleren eller sæt On/Off-knap til Off position.

Damp-symbolet blinker (I produkter med dampfunktion).

- Der er måske ikke vand nok i maskinen til programmet. >>> Kør med et program uden dampfunktion i programmet.

Dampprogrammer starter ikke. (I produkter med dampfunktion)

- Der er måske ikke vand nok i maskinen til programmet >>> Kør et program uden dampfunktion.

Der bliver ikke mindre krøl i anti-krøl-programmet med dampfunktionen)

- Mængden af vasketøj kan være større, end anbefalet. >>>Ilæg den ønskede mængde vasketøj.
- Tiden for dampbehandlingen kan være for kort. Vælg længere tid for dampbehandlingen.
- Ved afslutningen af programmet kan vasketøjet have ligget for længe i maskinen. >>>Ved afslutningen af programmet skal du straks fjerne vasketøjet og hænge det på en snor.

Lugten i vasketøjet bliver ikke mindre i lugtfjernerprogrammet (i produkter med lugtfjernerfunktion).

- Mængden af vasketøj kan være større, end anbefalet. >>>Ilæg den ønskede mængde vasketøj.
- Tiden for dampbehandlingen kan være for kort. >>>Vælg længere tid for dampbehandlingen

Wi-Fi-ikonet blinker konstant (i modeller, der har HomeWhiz-funktion).

Produktet er muligvis ikke tilsluttet det trådløse netværk. >>> Opret forbindelse til netværket ved at følge instruktionerne. Der kan være et problem på netværket, hvor produktet er tilsluttet. >>> Kontroller det. Produktet opretter muligvis ikke forbindelse til netværket på grund af nærhed.

Hvis du ser "F L t" på skærmen, så kontroller nedenstående trin.

- Filtrene kan være snavsede. >>> Rengør de indre og ydre filtre eller udskift det økovenlige filter.
- I dørrådet hvis du bruger de indre og ydre filtre. >>> Sørg for at begge filtre er installeret.
- Hvis du bruger den økovenlige filterfunktion, så sørg for at filterklædet er sat fast på plastikdelen. >>>Indsæt filterklædet i plastikdelen, hvis ikke det er sat ind.
- Forside af kondensatoren kan være snavset. >>> Åben og kontroller tåpladeområdet, og sørg for, at det er rent.
- Kig i vedligeholdelses- og rengøringsafsnittet.



Hvis problemet fortsætter efter at du har fulgt instruktionerne i dette afsnit, skal du kontakte din leverandør eller et godkendt værksted. Prøv aldrig selv at reparere dit produkt selv.



Hvis du oplever problemer med din enhed, kan du anmode om en udskiftning ved at kontakte den nærmeste autoriserede service med enhedens modelnummer.

12 Produktoplysningshæfte

Det er i overensstemmelse med Kommissionens Stadfæstede Forordning (EU) nr. 392/2012.		
Leverandørnavn eller varemærke	BLOMBERG	
Modelnavn	7188304120-BT7S46W	
Normal kapacitet (kg)	7,0	
Tørretumbler-type	Med røggasstuds	-
	Med kondensator	•
Energiklasse (1)	A+	
Årligt energiforbrug (kWh) (2)	242,6	
Betjeningstype	Automatisk	•
	Manuel	-
Energiforbrug (kWh) i standardbomuldsprogram ved hel fyldning	1,98	
Energiforbrug (kWh) i standardbomuldsprogram ved delvis fyldning	1,13	
Energiforbrug i "Lukket tilstand" PO (W)	0,50	
Energiforbrug i "On"-tilstand L (W)	1,00	
"On"-tilstand varighed (min)	30	
Standard-bomuldsprogram (3)	•	
Varighed af standardbomuldsprogram ved hel opfyldning, Tdry (min)	189	
Varighed af standardbomuldsprogram ved delvis opfyldning, Tdry 1/2 (min)	110	
Vægtet varighed af standard-bomuldsprogram ved delvis og hel fyldning (T t)	144	
Kondenserings-effektivitetsklasse (4)	B	
Gennemsnitlig kondenserings-effektivitet af standardbomuldsprogram ved fuld belastning, Cdry	82%	
Gennemsnitlig kondenserings-effektivitet af standardbomuldsprogram ved fuld belastning, C dry 1/2	82%	
Vægtet kondenserings-effektivitet for standardbomuldsprogrammet program ved fuld og delvis belastning, C t	82%	
Produktvolumen-niveau (5)	64	
Brug under et bord	-	

• Ja / - Nej

(1) Fra energieffektivitetsklasse A+++ (højeste ydeevne) til D (laveste effektivitet)

(2) I standard-bomuldsgardereprogrammet er det værdien af energiforbruget beregnet ved at tage hensyn til lav effekttilstand baseret på 160 tørringer under hel og halv fyldningsbetingelse. Værdien af energiforbruget pr. reel cyklus afhænger af brugen af tørretumbleren.

(3) "Bomulds-gardereprogrammet" er et standardtørreprogram, der kan bruges med hel eller halv fyldning, og hvor oplysningerne er givet på produktmærkaten eller kvitteringen. Dette program er det mest effektive med hensyn til energiforbrug til tørring af et normalt vådt bomuldsvaskeøj.

(4) Fra effektklasse G (laveste effektivitet) til A (højeste effektivitet)

(5) Vægtet gennemsnitsværdi – L WA enhed dB(A) er udtrykt i 1 pW.









1 Les denne veiledningen først!

Kjære kunde,

Takk for at du velger et Blomberg-produkt. Vi håper du får den beste effektiviteten fra dette produktet som er produsert med høy kvalitet og toppmoderne teknologi. Sørg for at du leser og forstår denne veiledningen og tilleggsdokumentasjonen helt før bruk av produktet. Følg alle advarsler og all informasjon her. Det kan beskytte både deg og produktet mot potensielle skader.

Ta vare på brukermanualen. Hvis du gir dette produktet videre til noen andre, legg ved denne veiledningen.

Symboler i brukermanualen og på maskinen din:

	Fare som kan føre til død eller skade.
	Les brukermanualen.
	Viktig informasjon og nyttige tips om bruk.
	Brannfarlig materiale, advarsel om brannfare.
	Advarsel mot UV-strålingsfare.
	Emballasjen til produktet er laget av resirkulerbare materialer, i henhold til den nasjonale miljølovgivningen.
	Advarsel mot varme overflater.
	Advarsel mot elektrisk fare.
MERK	Fare som kan forårsake materiell skade på produktet eller området rundt

Dette produktet har blitt produsert ved et moderne fabrikklegg med respekt for miljøet, uten å skade naturen.

1 Les denne veiledningen først!	34
2 Sikkerhetsfunksjoner	36
2.1 Tiltent bruk	36
2.2 Sikkerhet for barn, utsatte personer og kjæledyr	36
2.3 Elektrisk sikkerhet	37
2.4 Transportsikkerhet	37
2.5 Installasjonssikkerhet	38
2.6 Brukssikkerhet	40
2.7 Vedlikehold og rengjøringssikkerhet	42
2.8 Belysningssikkerhet	42
3 Miljøforskrifter	42
3.1 Overholdelse av WEEE-regelverk og avfallshåndtering	42
3.2 Emballasjeinformasjon	43
3.3 Standard samsvar og testinformasjon EU-samsvarserklæring	43
4 Tekniske spesifikasjoner	44
5 Generelt utseende	45
5.1 Leveringsomfang	45
6 Første operasjon	46
7 Installasjon	46
7.1 Rett sted for installasjon	46
7.2 Fjerne fraktsikkerhetsgruppen	47
7.3 Vanntilkobling	47
7.4 Justering av bena	48
7.5 Flytting av tørketrommelen	48
7.6 Advarsler angående støy	48
7.7 Bytting av lyspære	48
8 Forberedelse	48
8.1 Klesvask egnet for tørking i tørketrommelen	48
8.2 Klesvask ikke egnet for tørking i tørketrommelen	48
8.3 Klargjøring av tøy som skal tørkes	49
8.4 Hva du bør gjøre for å spare energi	49
8.5 Riktig lastkapasitet	49
9 Bruk av produktet	50
9.1 Kontrollpanel	50

9.2 Symboler	50
9.3 Klargjøring av tørketrommel	50
9.4 Diagram for programvalg og forbruk	51
9.5 Hjelpfunksjoner	53
9.6 Advarselsindikatorer	53
9.7 Starte programmet	54
9.8 Barnesikring	54
9.9 Endre programmet etter at det er startet	54
9.10 Avbryte programmet	55
9.11 Slutt på programmet	55
9.12 Luktfunksjon	55
10 Vedlikehold og rengjøring	55
10.1 Fiberfiltre (interne og eksterne filtre) / Rengjøring av innvendig overflate på lastedøren	55
10.2 Cleaning the sensors	57
10.3 Tømme vanntanken	57
10.4 Rengjøring av kondensatoren	58
11 Feilsøking	60
12 Produktinformasjonskupong	63
13 BLOMBERG	64

2 Sikkerhetsfunksjoner

- Dette avsnittet inkluderer informasjonen som er nødvendige for å hindre fare for person- og materiell skade. Firmaet skal ikke holdes ansvarlig for skader som kan oppstå hvis disse instruksjonene ikke overholdes.
- La alltid installasjons- og reparasjonsarbeidet utføres av produsenten, et autorisert servicesenter eller en person anbefalt av importøren
- Bruk bare originale reservedeler og tilbehør.
- Ikke reparer eller erstatt noen komponent av produktet med mindre det er tydelig angitt i brukermanualen.
- Ikke foreta tekniske modifikasjoner på produktet.

2.1 Tiltent bruk

- Produktet er utviklet for hjemmebruk Det er ikke beregnet til kommersiell bruk.
- Dette produktet er utviklet for hjemmebruk.
- Ikke installer eller bruk produktet i områder hvor det er fare for frost og/eller områder som er utsatt for ytre

påvirkninger Vann som fyser til i pumpen eller slangene kan føre til skade.

- Produktet kan kun brukes til å tørke og luften tøy som er vasket med vann og tåler å bli tørket i tørketrommel.

2.2 Sikkerhet for barn, utsatte personer og kjæledyr

- Dette produktet kan brukes av barn fra 8 år og oppover og personer med underutviklet fysisk, psykisk eller mentale evner, eller som mangler erfaring og kunnskap, hvis de får tilsyn eller instruksjoner om bruk av produktet på en sikker måte og farene som er involvert. Barn skal ikke tukle med enheten. Rengjøring og brukervedlikehold skal ikke utføres av barn uten tilsyn.
- Barn under 3 år bør holdes unna produktet med mindre de er under konstant tilsyn.
- Elektriske produkter er farlige for barn og kjæledyr. Barn og kjæledyr bør ikke leke med, klatre på eller komme inn i produktet.
- Hold ileggsdøren til produktet lukket selv når det ikke er i drift.

- Rengjøring og brukervedlikehold må ikke utføres av barn med mindre de overvåkes.
- Hold emballasjemateriale unna barn. Det er fare for skade og kvelning!
- Hold alle tilsetningsstoffer som brukes med produktet borte fra barn.
- Før du kaster produktet, må du kutte strømledningen og ødelegge døren av hensyn til barns sikkerhet.
- Ikke bruk en skjøteledning, multiplugg eller adapter for å betjene produktet.
- Produktet skal ikke drives av en ekstern bryter, for eksempel en tidtaker, eller være koblet til en krets som åpnes og lukkes regelmessig med et verktøy.
- Støpselet skal være lett tilgjengelig. Hvis dette ikke er mulig, skal en mekanisme som samsvarer med den elektriske lovgivningen og som kobler alle terminaler fra strømmettet (sikring, bryter, hovedbryter, etc.) være tilgjengelig på det elektriske installasjonen.

2.3 Elektrisk sikkerhet

- Produktet må ikke plugges inn under installasjon, vedlikehold, rengjøring, reparasjon og transport.
- Hvis strømkabelen er skadet, må den skiftes ut av en person utpekt av produsenten, autorisert servicesenter eller importør for å unngå potensielle farer.
- Ikke sett inn strømledningen under produktet eller på baksiden av produktet. Ikke legg tunge gjenstander på strømledningen.
- Strømledningen må ikke bøyes, klemmes eller komme i kontakt med en varmekilde.

2.4 Transportsikkerhet

- Før transport må produktet kobles fra, vanntanken må tømmes og eventuelle avløpstilkoblinger fjernes.
- Dette produktet er tungt, ikke håndter det selv.
- Ta nødvendige forholdsregler mot risikoen for å falle og velte av produktet. Ikke la produktet slå inn i noe eller falle under transport.

- Ikke bruk de ekstruderte delene av produktet (for eksempel lastedøren) til å flytte produktet.
- Flytte produktet i oppreist stilling. Hvis det ikke kan flyttes i oppreist stilling, kan du transportere det med å tilte det til høyre sett forfra.

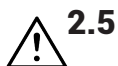

2.5

Installasjonssikkerhet

- For å klargjøre produktet til installasjon, må du sørge for at den elektriske installasjonen og vannavløpet er riktig ved å følge informasjonen i brukermanualen. Hvis det ikke er egnet for installasjon, ring en kvalifisert elektriker og rørlegger for å gjøre de nødvendige forberedelsene. Disse operasjonene skal gjennomføres av kunden.
- Dette produktet er designet for bruk i høyder opp til 2000 meter over havet.
- Kontroller om det er skade på produktet før du installerer det. Ikke installer produktet hvis det er skadet.
- Fjern aldri de justerbare bena.
- Plasser produktet på et rent, jevnt og hardt underlag og balanser med de justerbare benene.
- Avstanden mellom tørketrommelen og gulvet skal ikke reduseres med materialer som tepper, trebiter og bånd. Ventilasjonshullene på bunnen av produktet skal ikke tettes med et teppe.
- Produktet skal installeres på en slik måte at ventilasjonshullene ikke tettes.
- Bruk produktet i et støvfritt miljø med god ventilasjon.
- Ikke installer produktet i nærheten av brennbare og eksplosive materialer, og ikke oppbevar brennbare og eksplosive materialer i nærheten av produktet når det er i drift.
- Produktet skal ikke installeres bak en låsbar dør, eller en dør med bolt der produktets ileggsdør ikke kan åpnes helt, eller en hengslet dør der produkthengslet vender mot dørens hengsler.
- Installer produktet på et sted der periodisk vedlikehold og rengjøring kan utføres enkelt.
- Plasser produktet med baksiden mot vegg. (For modeller med oppvarming).
- Når du plasserer produktet, må du sørge for at baksiden ikke kommer i kontakt med noen ekstruderte deler (dvs. vannkran, stikkontakt osv.).

- Plasser produktet med en avstand mellom det og møbelkanten på minst én cm.
- Følg reglene for tilkobling av avtrekksrør spesifisert i håndboken. (For modeller med avtrekksrør).
- Den utblåste luften skal ikke ledes til et avtrekksrør som brukes til å slippe ut røyken fra enheter som bruker gass eller annet drivstoff. (For modeller med avtrekksrør).
- Ventilasjonsslangen skal ikke kobles til en ovn eller en skorstein. (For modeller med avtrekksrør).
- Koble produktet til en jordet stikkontakt beskyttet med en passende sikring i tråd med den spesifiserte typen og gjeldende strømverdier. Få en elektriker til å installere jordingsutstyr. Ikke bruk produktet uten jording i samsvar med regionale / nasjonale forskrifter.
- Koble produktet til en jordet stikkontakt som er i samsvar med spennings-, strøm- og frekvensverdiene som er spesifisert på typetiketten.
- Ikke koble produktet til løse, ødelagte, skitne, fettete stikkontakter eller stikkontakter som har kommet ut fra setene eller stikkontaktene med fare for vannkontakt.
- De nye slangesettene som følger med produktet skal brukes. Ikke bruk de gamle på nytt. Ikke fest noe til slangene.
- Plasser strømledningen og slangene slik at det ikke er fare for å snuble.
- Pass på at slangen ikke glir eller bretter seg hvis du direkte tapper vannet fra tøyet som genereres av kondensering av fuktigheten. Ellers kan det oppstå problemer med vannlekkasje.
- Ikke vask tørketrommelen med slange.
- For å kunne plassere produktet på toppen av en vaskemaskin, skal det brukes en monteringsramme mellom de to produktene. Få festeåpningen installert av produsenten, et autorisert servicesenter eller en person spesifisert av importøren.
- Ikke bruk produktet uten å feste det på gulvhøyt underlag, for eksempel på et bord eller et skap. Når den brukes utet fiksering, kan den bevege seg og falle over tid, og skade levende ting i miljøet eller

gjenstandene rundt det. Bæregulvet skal være solid og stabilt.

- Når produktet settes på vaskemaskinen, kan den samlede vekten når den er full,

være rundt 180 kg. Plasser produktene på et solid gulv med tilstrekkelig bæreevne.

- Vaskemaskinen kan ikke plasseres på tørketrommelen.

Egnet installasjonstabell for vaskemaskin og tørketrommel	
Type tilkoblingssett	Dybdestørrelse (DM: Tørketrommel, WM: Vaskemaskin)
Plast - 54/60 cm. med/uten bue	60 cm DM --> WM \geq 50 cm / 54 cm DM --> WM>45 cm
Plast - 46 cm. med/uten bue	46 cm DM --> WM \geq 54 cm
Med hyller - 60 cm.	60cm DM --> WM \geq 50cm
Med hyller - 54cm.	54 cm DM --> WM>45cm

2.6 Brukssikkerhet

- Maksimal vekt på tørt tøy før vask er spesifisert i avsnittet «Tekniske spesifikasjoner».
- Ikke tørk noe som er uvasket inn i tørketrommelen.
- Ikke maskintørk klær som er utsatt for stoffer som olje, aceton, alkohol, petroleum, parafin, flekkfjerner, terpentin, massasjeolje, eksplosiver og brennbare stoffer, bivoks og bivoksfjerner, selv om de er vasket.
- Hvis industrielle kjemikalier brukes til rengjøring, skal ikke tørketrommelen brukes.
- Tøymykner eller lignende produkter skal brukes som skrevet i myknerveiledningen.
- Skumgummi (latexskum), dusjgardiner, vannavstøtende tekstiler, gummistøttede materialer og klær som

inneholder skumgummiputer og puter skal ikke tørkes i en tørketrommel.

- Garn og lo som dingler fra fylte og skadede deler kan spres i maskinen og skade maskinen din i tørkeprosessen. Sjekk sømmene på tøyets du skal tørke.
- Varene med hårspray, med rester av hårprodukt eller lignende materialer bør ikke tørkes i tørkemaskinen.
- Tøm lommene på klærne og fjern alle gjenstander som fyrstikker og lightere.
- Ikke stopp tørketrommelen før du er ferdig med tørkesyklusen hvis du ikke vil være i stand til å fjerne alle gjenstandene raskt og legge dem ned på en slik måte at varmen forsvinner.
- Den siste delen av tørketrommelens syklus utføres uten oppvarming

- (kjølesyklus) for å sikre at tøyet har en temperatur som ikke vil skade det.
- Tøymykner eller lignende produkter skal brukes i tråd med instruksjonene for tøymykner.
 - Ikke bruk tørketrommelen uten lofilter.
 - Ikke tillat at lo samler seg rundt tørketrommelen.
 - Ikke bruk tørketrommelen med et skadet lofilter. Ellers kan maskinen bli skadet av det oppsamlede loet og maskinens tørkeytelse kan bli negativt påvirket.
 - Rengjør lofiltrene etter hver tørkeprosess.
 - Etter å ha vasket lofiltrene, tørk dem. Ikke bruk våte filtre.
 - For å forhindre strøm av gass inn i rommet fra innretningene som bruker annet drivstoff, inkludert åpen ild, må det være passende ventilasjon (for modeller med avtrekksrør).
 - Ikke bruk produktet sammen med varmeovner som kullovn og gassvarmer og en skorstein. Luftstrøm kan føre til at avtrekksrøret tar fyr (for modeller med avtrekksrør).
 - Ikke len deg mot eller sett deg på lastedøren når den er åpen, produktet kan velte.
 - Ikke gå på produktet.
 - Ikke plasser en flamme (brenne stearinlys, sigaretter osv.) på produktet eller i nærheten av det. Ikke oppbevar brennbare / eksplosive stoffer.
 - Ikke ta på trommelen mens den går rundt.
 - Under drift blir bakveggen på produktet veldig varm. Ikke berør baksiden av produktet under tørking eller umiddelbart etter fullført tørking (for modeller med oppvarming).
 - Ikke berør den indre overflaten til trommelen når du legger inn eller fjerner klær under et vedvarende program. Overflaten til trommelen er varm.
 - Ikke trykk på knappene med skarpe gjenstander som gafler, kniver, med neglene osv.
 - Ikke bruk produktet hvis det er defekt eller ødelagt. Koble fra produktet (eller slå av sikringen det er koblet til) og ring produsenten, et autorisert serviceverksted eller en person spesifisert av importøren.
 - Trekk ut støpselet fra stikkontakten når produktet ikke er i bruk.

2.7 Vedlikehold og rengjøringsikkerhet

- Ikke vask produktet ved å spraye eller helle vann på det. Ikke bruk en høytrykksspyler, damprensere, slange eller trykkpistol for å rengjøre produktet.
- Ikke bruk skarpe gjenstander eller slipeverktøy for å rengjøre produktet.
- Ikke bruk materialer som rengjøringsmidler til husholdningen, såper, vaskemidler, gass, bensin, tynningsmiddel, alkohol, voks osv. for å rengjøre produktet.
- Fiberfilteret bør rengjøres ofte. Etter hver tørkesyklus, rengjør lofilteret og den innvendige overflaten på ileggsdøren.
- Rengjør loet som har samlet seg på finnene til fordampere bak filterskuffen med en støvsuger. Du kan rengjøre for

hånd forutsatt at du bruker vernehansker. Prøv ikke å rengjøre med bare hender. Ribbene på fordampere kan skade hendene dine (for produkter med varmepumpe).

- På grunn av brann- og eksplosjonsfare må du ikke bruke kjemikalier, rengjøringsmidler, stålull eller lignende til å rengjøre sensorer.
- Rengjør avtrekksrøret (for modeller med avtrekksrør).
- Ikke drikk det kondenserte vannet. Kondensert vann er ikke drikkevann. Dette vannet kan skade menneskers og dyrs helse hvis det drikkes.

2.8 Belysningsikkerhet

- Kontakt et autorisert serviceverksted når du trenger å bytte ut LED / lyspære som brukes til belysning (for produkter med belysning).

3 Miljøforskrifter

3.1 Overholdelse av WEEE-regelverk og avfallshåndtering



Dette produktet inneholder ikke farlige og forbudte materialer som er angitt i "Regulering om kontroll av avfall elektrisk og elektronisk utstyr" utgitt av departementet for miljø og

urbanisering i Tyrkia. Overholder WEEE-forordningen Dette produktet ble produsert av resirkulerbare og gjenbrukbare deler og

materialer av god kvalitet. Ikke kast dette produktet sammen med husholdningsavfall eller annet avfall ved livssykluslutt. Ta det med til et mottak for resirkulering av elektrisk og elektronisk utstyr. Du kan spørre kommunen din om disse returpunktene. Hjelp til med å beskytte miljøet og naturlige resurser med å levere det brukte produktet til gjenvinning.



Også R290 er et brennbart kjølemiddel. Sørg derfor for at systemet og rørene ikke blir skadet under drift og transport. Hold produktet unna mulige varmekilder, hvis ikke kan det ta fyr hvis det blir skadet. Ikke avhend produktet ved å kaste det i ild.

3.2 Emballasjeinformasjon

Emballasjen til produktet er laget av resirkulerbare materialer, i henhold til den nasjonale lovgivningen. Ikke kast emballasjeavfall sammen med husholdningsavfall eller annet avfall, lever det til et egnet returpunkt angitt av de lokale myndighetene.

3.3 Standard samsvar og testinformasjon EU-samsvarserklæring



Utviklings-, produksjons- og salgsfasene for dette produktet utføres i samsvar med sikkerhetsreglene spesifisert i alle relaterte instruksjoner fra EU

4 Tekniske spesifikasjoner

Høyde (justerbar) (cm)	84,6 * / 86,6 **
Bredde (cm)	59,8
Dybde (cm)	54,6
Kapasitet (maks.) (kg)	7***
Nettvekt ($\pm 10\%$) (kg)	42
Volt	Se typeskiltet****
Effekt	
Kode hovedmodell	

* Min. høyde: Høyde med de justerbare bena lukket.

** Maks. høyde: Høyde med justerbare ben åpent i maksimal høyde.

*** Vekten av klesvasken før vask.

**** Typeskilt er under døren på tørketrommelen.

For å øke tørketrommelens kvalitet kan de tekniske spesifikasjonene endres uten forvarsel.

Tallene i denne håndboken er skjematisk og stemmer kanskje ikke helt overens

Figurene i denne brukerveiledningen er skjematisk, og vil ikke nødvendigvis tilsvare ditt produkt nøyaktig.

Verdiene gitt i symbolene på tørkemaskinen eller dens medfølgende dokumenter er verdier som er oppnådd i laboratoriemiljøet i henhold til de respektive standardene. Disse verdiene kan variere avhengig av bruks- og miljøforholdene for tørkemaskinen.

5 Generelt utseende

NO

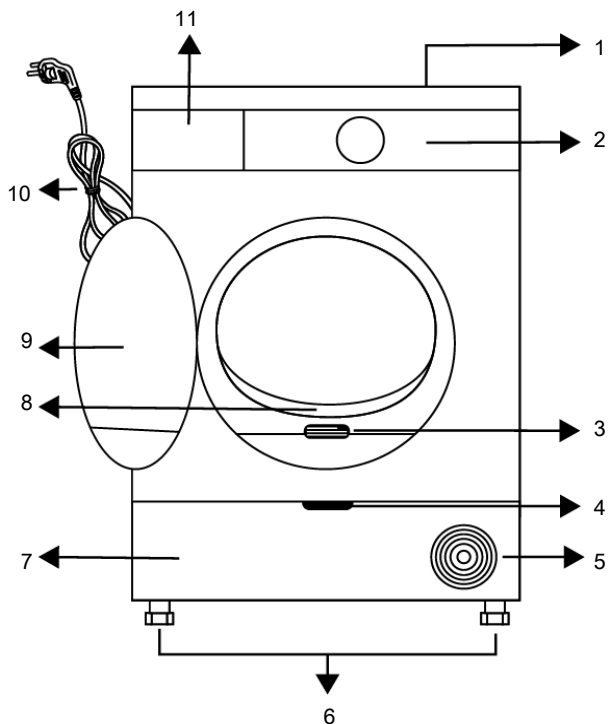

- | | |
|--|-----------------------------------|
| 1 Øvre tabell | 2 Kontrollpanel |
| 3 Type etikett | 4 Håndtak for åpning av sparkedør |
| 5 Ventilasjonsrister | 6 Justerbare bein |
| 7 For de modellene med tank plassert i bunnen, er vanntanken plassert på innsiden av sparkplaten | 8 Fiberfilter |
| 9 Ileggsdør | 10 Strømledning |
| 11 Skuff for vanntank (for modeller som fylles opp fra toppen) | |

5.1 Leveringsomfang



: Brukermanual



: Filterskuffsvamp*



: Luktkapselgruppe*



: Avløpsslange*



: Tørkekurv*



: Filterduk*



: Vannbeholder*



: Børste*

*Det valgfrie tilbehøret er kanskje ikke tilgjengelig i produktet.

6 Første operasjon

Fjern beskyttelsesfolien og den selvklebende reklameetiketten hvis tilgjengelig i produktet ditt.



Ikke fjern etikettene (f.eks. typeetiketter) som vises etter at lokket er åpnet.

7 Installasjon



Les sikkerhetsinstruksjoner først.

Før du rådfører deg med nærmeste godkjente servicested for installasjon av tørketrommelen, se informasjonen i brukerhåndboken og sørg for at el- og vannforsyningen er i henhold til gjeldende krav. Hvis det ikke er egnet for installasjon, ring en kvalifisert elektriker og rørlegger for å gjøre de nødvendige forberedelsene. Det er kundens ansvar å klargjøre stedet der produktet skal plasseres, også strømsystemet. Ha også strøm- og avløpsinstallasjon i orden.



Kontroller for skade på tørkemaskinen før du installerer det. Hvis tørketrommelen er skadet, skal du ikke montere den. Skadede produkter kan utgjøre en helsemessig risiko. Vent i 12 timer før du bruker tørketrommelen etter første installasjon.

7.1 Rett sted for installasjon

MERK: Et kjølemiddel er inkludert i produktet, og hvis maskinen brukes rett etter transport, kan den bli skadet. Hver gang produktet flyttes på skal det hvile i tolv timer.

- Monter tørketrommelen på en jevn og stabil overflate.
- Tørketrommelen er tung. Ikke flytt den på egenhånd.
- Bruk tørketrommelen i et støvfritt miljø med god ventilasjon.

Etter at enheten er installert

- bruker du maskinen for første gang i henhold til brukermanualen.

NO

- Avstanden mellom tørketrommelen og gulvet skal ikke reduseres med materialer som tepper, trebiter og bånd.
- Ikke blokker til ventilasjonsgitteret til tørketrommelen.
- Ikke ha dører som kan låses, skyvedører eller hengslede dører i nærheten av der tørketrommelen er installert som kan blokkere ileggsdøren som skal åpnes.
- Når tørketrommelen er installert, må tilkoblingene være stabile. Når du plasserer tørketrommelen, må du sørge for at bakveggen ikke kommer i kontakt med ekstrudering (vannkran, stikkontakt osv.).
- Plasser tørketrommelen med en avstand mellom produktet og møbelkanten på minst én cm.
- Tørketrommelen kan brukes i temperaturer mellom +5 °C og +35 °C. Utenfor disse temperaturområdene, kan driften av tørketrommelen være i fare og bli skadet.
- Tørketrommelen skal plasseres med baksiden mot en vegg.



Ikke plasser tørketrommelen på strømkabelen.



Ignorer denne advarselen hvis produktsystemet ikke inneholder R290*. Tørketrommelen har R290-kjølegass. R290 er en miljøvennlig, men brennbar kjølegass. Sørg for at luftinntaket til tørketrommelen er åpent og godt ventilert. Hold mulige flammekilder unna tørketrommelen.

7.2 Fjerne fraktsikkerhetsgruppen

Fjern fraktsikkerhetsgruppen før du bruker produktet.

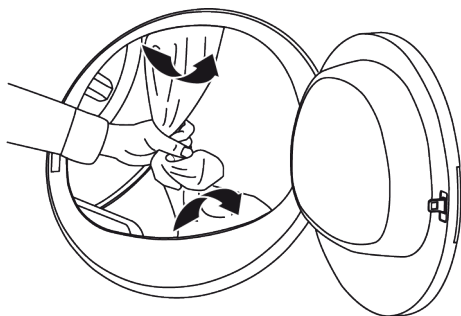

MERK: Ikke la tilbehør eller deler av forsendelsesgruppen være inne i trommelen.

7.3 Vanntilkobling

I stedet for å tømme vannet som samles opp i vanntanken med jevne mellomrom, kan du tømme det direkte via avløpsslangen som fulgte med tørketrommelen.

Tilkobling av avløpsslang

1. Trekk manuelt enden av slangen bak tørketrommelen fra der den er koblet til. Ikke bruk verktøy til å fjerne slangen.

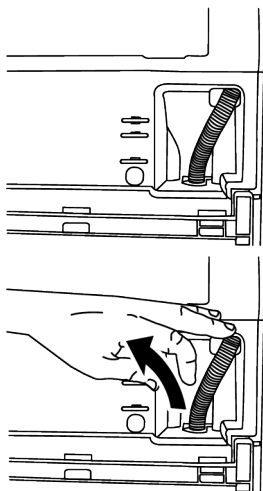

2. Sett den ene enden av avløpsslangen som fulgte med tørketrommelen inn der du har fjernet slangen på tørketrommelen.

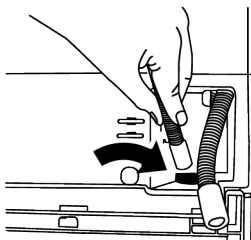

3. Fest den andre enden av avløpsslangen for å drene avløpssvann direkte eller i en vask.

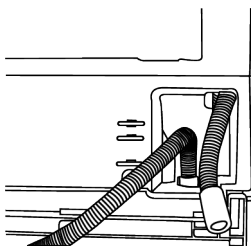

Fest vanddreneringsslangen i en maksimal høyde på 80 cm. Forsikre deg om at avløpsslangen ikke blir bøyd, ødelagt eller ligger i press mellom utløpet og tørketrommelen.

Slangetilkoblingen bør gjøres på en slik måte at den ikke kommer ut av plasseringen. Vann som lekker kan forårsake skade.

Ikke strekk dreneringsslangen. Sjekk om vannet renner med tilstrekkelig hastighet eller ikke. Avløpsslangen skal ikke være lukket eller tett.



Hvis tilleggsutstyr medfølger, sjekk den detaljerte instruksjonen.

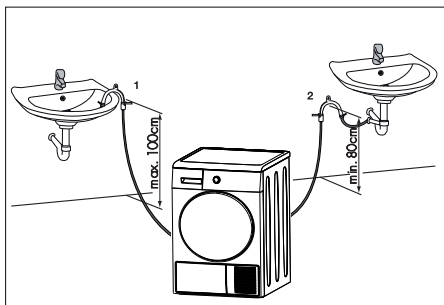

7.4 Justering av bena

Justere bena inntil tørketrommelen står jevnt og stødig, ved å vri dem mot venstre og høyre.

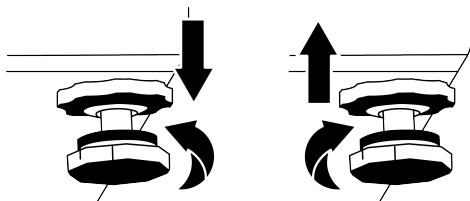

7.5 Flytting av tørketrommelen

- Tøm tørketrommelen helt for vann.
- Hvis produktet er direkte koblet til vannavløpet, fjern slangetilkoblingen.



Det anbefales å flytte tørketrommelen i oppreist stilling. Hvis det ikke kan flyttes i oppreist stilling, kan du transportere det med å tilte det til høyre sett forfra. Vent i tolv timer før du bruker tørketrommelen.

8 Forberedelse



Les sikkerhetsinstruksjoner først!

8.1 Klesvask egnet for tørking i tørketrommelen

Tøy som ikke er egnet for tørketrommel, kan skade apparatet og tøyets under tørking. Følg vaskeanvisningen på plagget for tøy

7.6 Advarsler angående støy

Mens produktet er i drift, er det normalt at det kommer en metallisk støy fra kompressoren fra tid til annen.

Vannet som samler seg mens produktet er i drift, pumpes til vanntanken via pumpen. Det er normalt å av og til høre pumpelyder fra produktet under drift.

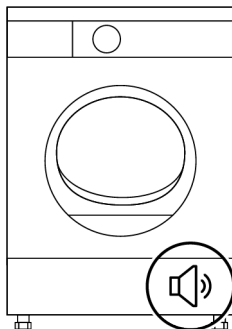

7.7 Bytting av lyspære

Hvis tørketrommelen har trommellys:

Rådfør deg med et godkjent servicested for å skifte ut pæren / LED-en som brukes til å lyse opp tørketrommelen. Pæren som følger med dette produktet er ikke egnet for hjemmelysning. Den tiltenkte bruken av denne lampen er å sikre at tøyets legges trygt i tørketrommelen. Lampene som brukes i denne apparaten bør være motstandsdyktige mot upassende fysiske forhold som temperaturer over 50 °C.

som skal tørkes. Tørk kun tøyets med etikettene "tørketrommelsikker" ved å velge passende programmer.

8.2 Klesvask ikke egnet for tørking i tørketrommelen

- Undertøy med metallspiler skal ikke tørkes i tørketrommelen. Hvis disse spilene løsner fra plagget, kan de skade maskinen.

- Delikate broderetekstiler, ull- og silkeplagg, plagg produsert av delikate og dyre tekstiler, plagg som ikke puster og tyllgardiner skal ikke tørkes i tørketrommelen.
- Vær oppmerksom på tørkesymbolene på etiketten på tøyet. Tørk tøyet med etiketten eller symbolet som sier at det er egnet for tørking i tørketrommel.



Kan ikke tørkes i tørketrommel



Kan tørkes ved høy temperatur



Kan tørkes ved medium temperatur



Kan tørkes ved lav temperatur



Klesvask egnet for tørketrommel

8.3 Klargjøring av tøy som skal tørkes

Ting som mynter, metalldeleer, nåler, spiker, skruer, steiner osv. kan skade trommelgruppen på produktet eller forårsake funksjonelle driftsproblemer. Sjekk derfor alt tøy som legges inn i produktet.

- Tøy med metalldetaljer som for eksempel glidelåser vrenses for tørking.
- Lukk glidelåser, hemper og hasper, knepp igjen knapper på armer, knyt tekstil- og forklesnorer.

8.4 Hva du bør gjøre for å spare energi

Bruk høyest mulig sentrifugering når du vasker tøyet. På den måten kan du redusere tørketid og energiforbruk. Sorter tøyet etter type og tykkelse. Tørk tøy av samme type sammen. Tynne kjøkkenkluter og duker tørker for eksempel fortere enn tykke badehåndklær.

- Følg de anbefalinger i brukermanualen når du skal velge programmer.
- Ikke åpne ileggsdøren ved tørking, med mindre det er helt nødvendig. Hvis absolutt må åpne ileggsdøren, må du ikke holde den åpen lenge.
- Ikke sett inn vått tøy mens tørketrommelen er i drift
- Rengjør lofilteret før og etter hver tørkesyklus.
- For modeller med kondens, sørg for å rengjøre kondensatoren regelmessig minst en gang i måneden eller etter 30 tørkeøkter.

- Sørg for at filterene er rene. Se avsnittet om vedlikehold og rengjøring for detaljer.
- For modeller med avtrekksrør, følg reglene for avtrekksrørforbindelser som er spesifisert i veiledningene og rengjør avtrekksrøret.
- Under tørkeøkten må du ventilere miljøet der tørketrommelen er plassert.
- I modeller med varmepumpe må du sjekke kondensatoren minst hver sjette måned og rengjøre den hvis den er skitten.
- Hvis du bruker det miljøvennlige filteret, trenger du ikke å rengjøre det i hver syklus. Når det miljøvennlige ikonet lyser på skjermen, bytter du filterduk.

8.5 Riktig lastkapasitet

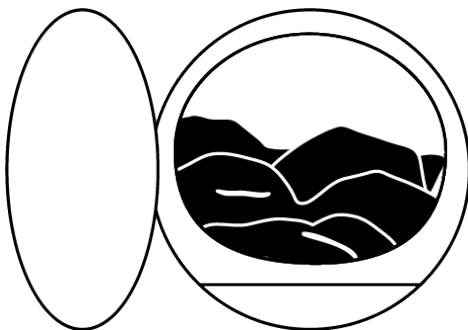

Hvis tøyet i produktet overstiger maksimal lastekapasitet, kan det hende at det ikke fungerer som forutsatt, og kan forårsake materiell skade eller skade produktet. Følg maksimal lastekapasitet for hvert program. Nedenfor kan du se tøyet og deres omtrentlige vekt.

Sett med dynetrekk: 1000-1500 g

Flatt laken: 350-500 g

Bordtrekk: 250-700 g

Håndkle: 350-700 g

Kjole: 350-500 g

Denimbukser: 500-700 g

T-skjorte: 125-200 g

Bluse: 150-250 g

Skjorte: 200-300 g

9 Bruk av produktet

9.1 Kontrollpanel

NO

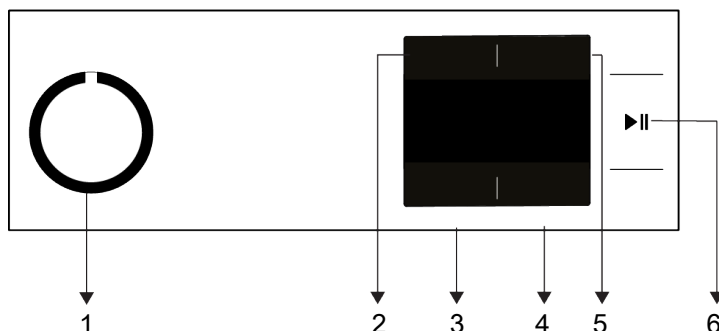

- 1 På/Av/Programvalg-knapp.
- 2 Valgknapp for lav temperatur.
- 3 Tørrehetsnivå og valgknapp for rynkeforebygging.
- 4 Sluttid og valgknapp for barnesikring.
- 5 Timerprogram og valgknappen for lydvarsel.
- 6 Start/dvale-knapp.

9.2 Symboler

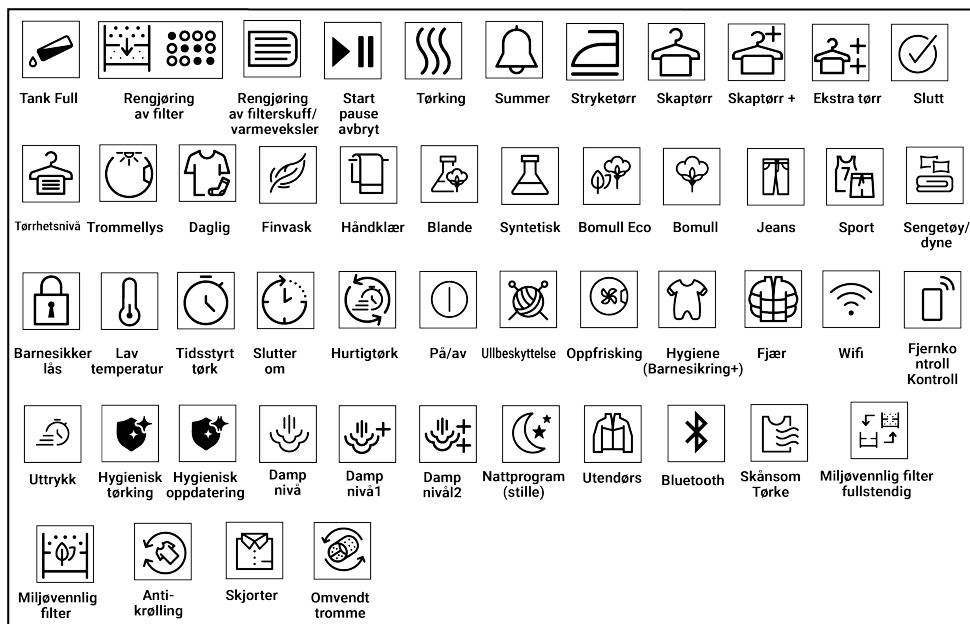

9.3 Klargjøring av tørketrommel

- Plugg i tørketrommelen.
- Åpne ileggsdøren.

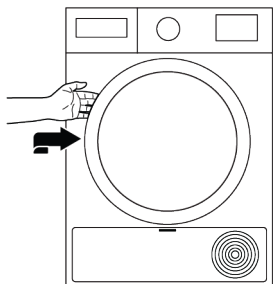

- Legg tøyet på tørketrommelen uten å klemme dem.



- Skyv og lukk ileggsdøren.

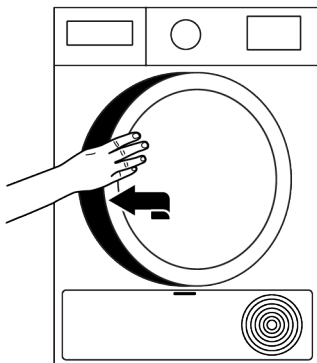

- Forsikre deg om at klesvasken ikke sitter fast i ileggsdøren.
- Ikke lukk ileggsdøren med makt.
- Velg ønsket program ved å bruke På/Av-programvalgknappen og maskinen vil slå seg på.
- Å velge program med På/Av-programvalgknappen betyr ikke at programmet starter. Trykk på Start/Dvale-knappen for å starte programmet.

9.4 Diagram for programvalg og forbruk

Programmer	Programdefinisjon	Kapasitet (kg)	Sentrifuge hastigheten til vaskemaskinen (rpm)	Tørketid (min)
Bomuld / Bomull	Du kan tørke dine varmebestandige bomullstekstiler med dette programmet. En tørkeinnstilling som er egnet for tykkelsen på produktene som skal tørkes og ønsket tørrhetsnivå, bør velges.	7	1000	197
Bomuld Eco / Bomull Eco	Den tørker tynne bomullstekstiler på den mest økonomiske måten.	7	1000	189
Bomuld strygetørt / Bomull	Bomullstekstiler som kun har ett lag tørkes som litt fuktige, klare til å strykes.	7	1000	140
Syntetisk / Syntetiske plagg	Du kan tørke alle syntetiske tekstiler med dette programmet. En tørkeinnstilling som passer for det tørrhetsnivået du ønsker, bør velges.	4	800	75
Blandet / Miks(Daglig)	Bruk den til å tørke syntetisk- og bomullstøy som ikke blør farge sammen. Sportsklær - treningsklær kan tørkes på dette programmet.	4	1000	125
Håndklæder / Håndkle	Bruk den til å tørke håndklær som kjøkkenhåndklær, håndklær til hendene og badekåper.	5	1000	170

Sportstøy / Utendørs/sport (Goretex)	Du kan tørke dine flerlags og vann-/vindtette funksjonelle tekstilprodukter laget av syntetisk, bomull eller blandede stoffer som brukes til utendørsaktiviteter og utendørssport i dette programmet.	2	1000	130
Opfriskning / Opfriske	Ventilering i 10- 160 minutter uten å blåse varmluft. Du kan ventilere bomull og linklær som har vært lukket inne over lang tid med dette programmet og fjerne lukten fra dem.	-	-	-
Tidsstyret / Tidsbestemte	Du kan velge tidsinnstilte programmer fra 10 minutter opp til 160 minutter for å oppnå ønsket tørkenivå ved lav temperatur. Med dette programmet, tørker maskinen i den valgte varigheten, uavhengig av hvor tørt tøyet er.	-	-	-
Finvask	Du kan tørke finvask som er egnet for tørking eller klær som er anbefalt for håndvask (silkebluser, tynt undertøy osv.) ved lave temperaturer.	2	1200	55
Sengetøy / Sengetøy	Tørk ett bomull eller syntetisk sengesett ved å lukk	2	1000	121
Duntøy / Fjær	Vreng klær som kåper og jakker før tørking.	-	800	119
Jeans	Brukes til å tørke denimklær sentrifugert i høy hastighet i vaskemaskinen.	4	1200	130
Skjorter	Tørker skjorter og delikate plagg og fremkaller mindre rynker for enkel stryking.	1,5	1200	50
Hygiene Tørring / Hygienisk tørking	Det er programmet der du kan tørke de vaskede tekstilproduktene du ønsker å gi ekstra hygiene (babyklær, undertøy, håndklær, osv.). Det gir høy hygiene for dine tekstiler via høy varmeeffekt.	5	800	185
Expres / Ekspress	Bruk dette programmet til gjøre to skjorter klare for stryking.	0,5	1200	30

Verdier for energiforbruk

Programmer	Kapasitet (kg)	Sentrifuge hastigheten til vaskemaskinen (rpm)	Omtrentlig fuktighet som gjenstår	Verdi for energiforbruk kWh
Økonomisk bomullstørk*	7	1000	60%	1,98
Tørrstryking av bolum	7	1000	60%	1,40
Syntetisk garderobetørk	4	800	40%	0,70



«Økonomisk bomullstørk» er et standard tørkeprogram som kan benyttes med full eller halv mengde og hvor informasjonen er oppgitt på produktets etikett eller kvittering. Dette programmet er det mest effektive programmet mht. energiforbruk for tørking av vanlige våte bomullslaster.

*Standardprogram for energietikett EN 61121 Alle verdiene i tabellen er bestemt i henhold til standarden EN 61121. Forbruksverdiene kan variere fra verdiene i diagrammet avhengig av type tøy, sentrifugeringshastighet, omgivelsesforhold og spenningsnivåer.

9.5 Hjelpfunksjoner

Tørrhetsnivå

Knappen for tørrkenivå brukes til å justere til ønsket tørrhetsnivå. Programvarigheten kan variere avhengig av valget.



Du kan bare aktivere denne funksjonen før programmet starter.

Rynkeforebygging

Du kan slå den rynkeforebyggende funksjonen på eller av ved å trykke på sluttid-knappen i 3 sekunder. Hvis du ikke tar ut klesvasken umiddelbart etter at programmet er fullført, kan det hende du bruker funksjonen for rynkeforebygging for å forhindre rynking av tøyet.

Lydsignal

Tørkemaskinen avgir et lydvarsel når programmet er ferdig. Trykk på «Lydvarsel»-knappen hvis du ikke ønsker lydvarsel. Når du trykker på den lydvarsels-knappen, slukkes lampen, og den høres ikke når programmet er fullført.



Du kan velge denne funksjonen før programmet starter eller etter programmet har startet.

Lav temperatur

Du kan bare aktivere denne funksjonen før programmet starter. Hvis du vil tørke tøyet ved lavere temperatur, kan du aktivere denne funksjonen. Når det er aktivert, vil programmet bli utvidet.

Sluttid

Du kan utsette sluttiden til programmet med inntil 24 timer med sluttidfunksjonen.

1. Åpne ileggsdøren og sett inn tøyet.
2. Velg tørkeprogrammet.
3. Trykk valgknappen for sluttid for å velge ønsket utsettelsestid. LED for sluttid vil lyse. (Når knappen trykkes kontinuerlig, fortsetter sluttid uten stopp).

4. Trykk på Start/Pause-knappen. Nedtellingen for sluttid starter. “:”-tegnet i midten av utsettelsestiden på skjermen vil blinke.



Du kan legge til eller fjerne klesvask innenfor sluttiden. Tiden som vises er summen av den normale tørketiden og sluttiden. LED-en for sluttid vil slukkes når nedtellingen er ferdig, tørkingen starter og LED-en for tørking vil lyse.

Endre sluttiden

Hvis du vil endre sluttiden under nedtellingen:

1. Avbryt programmet ved å slå på På/Av/Programvalg-knappen etter å ha trykket på Start/Dvale-valgknappen.
2. Velg ønsket program, og gjenta valgprosessen for sluttid.

Avbryte sluttid-funksjonen

Hvis du vil avbryte nedtellingen for sluttid og starte programmet umiddelbart:

1. Avbryt programmet ved å slå på På/Av/Programvalg-knappen etter å ha trykket på Start/Dvale-valgknappen.
2. Velg ønsket program og trykk på Start/Dvale-knappen.



Når du aktiverer sluttidsfunksjonen i tørketrommelen, roterer maskinen med jevne mellomrom for å forhindre rynker og lukt av fuktighet. Bare motorens strømforsyning vil bli aktivert under rynkeforebyggingsfasen. I tillegg, hvis du ikke åpner lokket på maskinen eller gjør noen inngrep, vil anti-rynkefunksjonen aktiveres etter at programmet er ferdig.

9.6 Advarselsindikatorer



Varsellamper kan variere avhengig av tørketrommelmodellen.

Rengjøring av filter

Når programmet er ferdig, tennes varselindikatoren for filterrengjøring.

Vanntank

Hvis vanntanken fylles mens programmet går, begynner varselindikatoren å blinke og maskinen går inn i dvalemodus. Når dette skjer, må du tømme vanntanken og starte programmet ved å trykke Start/Dvale-knappen. Varsellampen slukkes og programmet fortsetter.

Rengjøring av filterskuff/varmeveksler

Varselsymbolet blinker med jevne mellomrom for å minne deg om at filterskuffen må rengjøres.

9.7 Starte programmet

Trykk Start/dvale-knappen for å starte programmet.

Lampene på Start/dvale og Tørking slår seg på for å vise at programmet har startet.

9.8 Barnesikring

Tørketrommelen har en barnelås som hindrer at programflyten til maskinen blir påvirket når knapper trykkes under et program. Når barnesikringen er aktiv, er alle knapper bortsett fra På/Av/Programvalg-knappen deaktivert på panelet.

1. Trykk på knappen for sluttid inne i 3 sekunder for å aktivere barnelåsen.
2. Når barnesikringen deaktiveres, tennes varsellampen for barnesikring på skjermen.

Når barnesikringen er aktiv:

Når tørketrommelen kjører eller er i dvalemodus, vil ikke indikatorsymbolene endres når de setter programvalgknappen i en annen stilling.

1. Barnesikringen må være deaktivert for at du skal kunne starte et nytt program etter at gjeldende program slutter eller påvirke det gjeldende programmet.
2. For å deaktivere barnesikringen, må du holde de samme knappene inne i 3 sekunder igjen.



Når tørketrommelen er i bruk og barnelåsen er på, høres en dobbel pipelyd hvis programvalg-knappen er slått på. Hvis barnelåsen deaktiveres uten at programvalg-knappen vris tilbake til sin opprinnelige posisjon, avsluttes programmet siden programvalg-knappen forskyves.

9.9 Endre programmet etter at det er startet

Du kan endre programmet du valgte til å tørke tøyet til et annet program etter at tørketrommelen settes i drift.

1. Du kan for eksempel vri på/av/programvalg-knappen for å velge Ekstra tørr-programmet for å velge Ekstra tørr-programmet i stedet for å Stryketørrhet. etter å trykke på Start/Dvale-valgknappen.
2. Trykk Start/dvale-knappen for å starte programmet.

Legge til og fjerne klær i dvale-tilstand

Hvis du vil legge inn eller fjerne klær i/fra tørketrommelen etter at tørkeprogrammet har startet:

1. Start/Dvale-knappen for å sette tørketrommelen i dvale-modus. Tørkeoperasjonen stopper.
2. Åpne ileggsdøren i dvale-modus, og lukk døren etter at du har fjernet eller lagt inn tøy.
3. Trykk Start/dvale-knappen for å starte programmet.



Når du legger inn klesvask etter at tørkeoperasjonen har startet kan dette føre til at den tørkede klesvasken i tørkemaskinen blander seg med den våte klesvasken og at klesvasken forblir fuktig etter at operasjonen slutter.

Du kan legge inn og fjerne klesvask så mange ganger du vil under tørking. Denne operasjonen vil imidlertid avbryte prosessen kontinuerlig, og dermed forlenge programtiden og øke energiforbruket. Derfor anbefales det å legge inn klesvask før programmet starter. Det aktive programmet stopper hvis du dreier programvalg-knappen mens tørketrommelen er i dvalemodus.



Ikke berør den indre overflaten til trommelen når du legger inn eller fjerner klær under et vedvarende program. Overflaten til trommelen er varm.

9.10 Avbryte programmet

Hvis du av en eller annen grunn ønsker å avbryte programmet og avslutte tørkingen etter at tørketrommelen starter, slå på På/Av/Programvalg-knappen etter å ha trykket på Start/dvale-valgknappen; og programmet avsluttes.

10 Vedlikehold og rengjøring



Les sikkerhetsinstruksjoner først!

Hvis det rengjøres regelmessig, vil levetiden til produktet forlenges og vanlige problemer reduseres.

10.1 Fiberfiltre (interne og eksterne filtre) / Rengjøring av innvendig overflate på lastedøren

Håret og fibre som skilles fra vasken under tørkeprosessen, samles opp av lofilteret.



Innsiden av tørketrommelen vil bli svært varm når du avbryter programmet mens maskinen er i gang. Derfor må du aktivere oppfriskningsprogrammet for å kjøle den ned.

9.11 Slutt på programmet

Når programmet avsluttes, tennes lysdiodene for Siste/Rynkeforebygging og advarsel om lofilterrengjøring på programoppfølgingsindikatoren.

Ileggsgdøren kan åpnes og tørketrommelen er klar for en ny operasjon.

Drei På/Av/Programvalg-knappen til Av/Påstilling for å slå av tørketrommelen.



Hvis modusen for rynkeforebygging er aktiv og tøyet ikke fjernes etter at programmet er ferdig, aktiveres funksjonen for rynkeforebygging i 2 timer for å hindre at tøyet i maskinen blir krøllete. Programmet spinner tøyet med 10-minutters intervaller for å hindre rynker.

9.12 Luktfunksjon

Hvis tørketrommelen din har luktfunksjon, kan du lese ProScent-brukermanualen for å bruke denne funksjonen.

Etter hver tørkesyklus, rengjør lofilteret og den innvendige overflaten på ileggsgdøren.

MERK: Tørketrommelen har to lofiltre, hvor den ene er plassert inne i den andre. Ikke bruk produktet uten lofiltrene.

Slik rengjør du lofiltrene:

1. Åpne ileggsgdøren.
2. Hold den første delen (indre filteret) på det todelt lofilteret og fjern det ved å trekke det oppover.

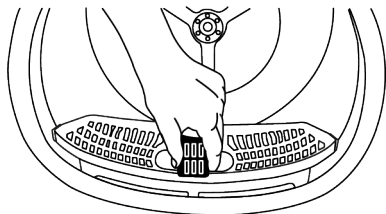

3. Fjern den andre delen (ytre filter) ved å trekke den oppover.

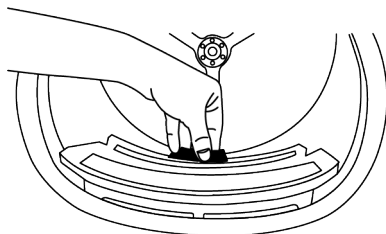

i Sørg for at hår, fiber og bomullsballer ikke faller inn i det åpne sporet der filtene er installert.

4. Åpne begge lofiltrene (ytre og indre filtre) og fjern loet med hendene eller med børsten på luftdeflektoren. Du kan også rengjøre lofilteret med en støvsuger.

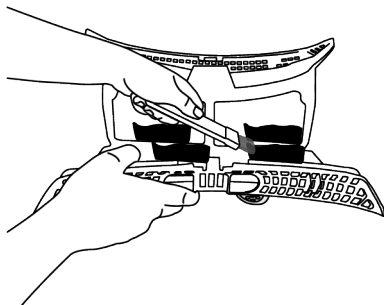
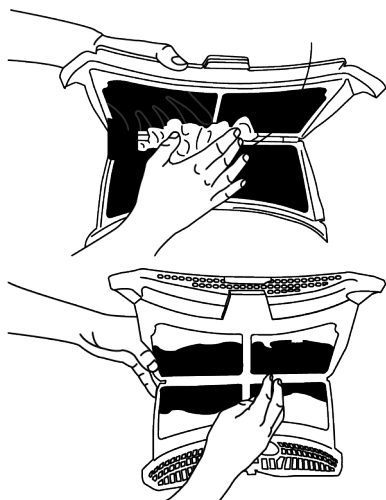

5. Rengjør begge filtrene under rennende vann i motsatt retning av fiberakkumulering med hånden eller med en myk børste. Tørk filtrene før du setter dem tilbake.

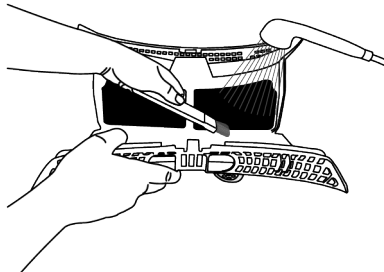
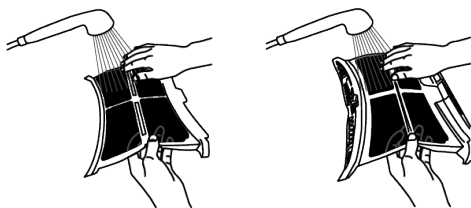

6. Sett lofiltrene på hverandre og sett dem tilbake på plass.

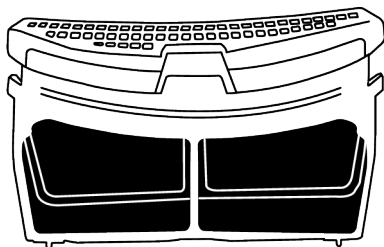

7. Rengjør hele den indre overflaten på ileggsdøren og pakningen med en myk, fuktig klut eller børsten på luftdeflektoren.

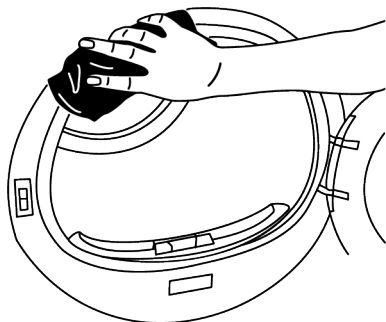
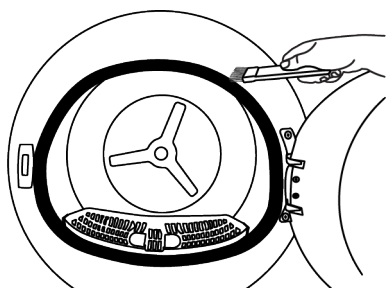
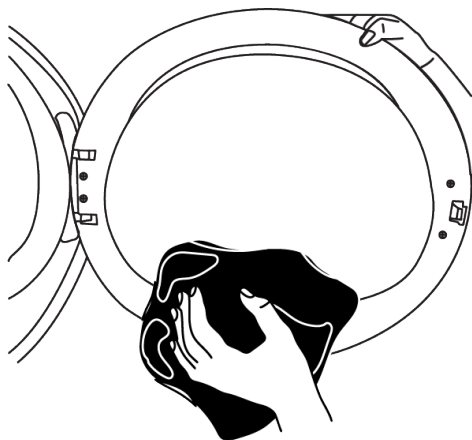

10.2 Cleaning the sensors

Det er en temperatursensor som registrerer om tøyet er tørt eller ikke.

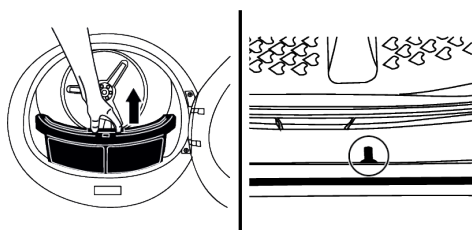

For å rengjøre sensorer:

1. Åpne ileggsdøren på tørketrommelen.
2. Trekk ut lofilteret oppover.
3. Hvis det er oppbygging av fjær på sensoren, rengjør sensoren med hånden.
4. Ikke bruk metallverktøy for å rengjøre sensorenes metalloverflater.



Ikke bruk metallverktøy for å rengjøre sensorenes metalloverflater.



På grunn av brann- og eksplosjonsfare må du ikke bruke kjemikalier, rengjøringsmidler eller lignende til å rengjøre sensorer.

10.3 Tømme vanntanken

Under tørking fjernes fuktigheten fra tøyet og kondenseres, deretter samles vannet opp i vanntanken. Rengjør vanntanken etter hver tørking.



Kondensert vann er ikke drikkevann!
Ikke fjern vanntanken mens programmet kjører!

Hvis du glemmer å tømme vanntanken, vil maskinen under de neste tørkeøktene slutte å fungere når vanntanken fylles helt og et varselikon for vanntank vil blinke. Når dette skjer, må du tømme vanntanken og for å fortsette tørkingen, trykk på Start/Dvale-knappen.

For å tømme vanntanken:

1. Trekk tanken forsiktig ut av skuffen.

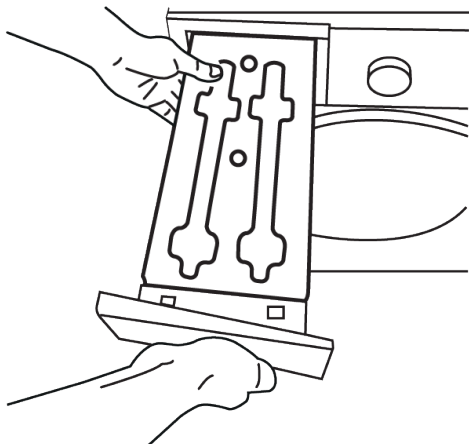

2. Tøm vannet i tanken.

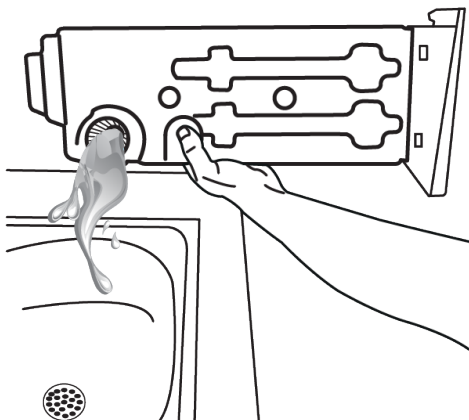

3. Hvis lo har hopet seg opp i traktene til vanntanken rengjør du den under rennende vann.

4. Sett vanntanken på plass.



Hvis alternativet for direkte utslipp brukes, er det ikke nødvendig å tømme vanntanken.

10.4 Rengjøring av kondensatoren

Håret og fiberne som ikke samles opp av lofilteret, legger seg på metalloverflaten til kondensatoren bak luftdeflektoren. Disse fiberne bør rengjøres regelmessig.

Hvis ikonet for kondensatoren blinker, sjekk metalloverflaten. Rengjør fiberen, hvis det er noen. Dette må sjekkes minst hver sjettemåned.

1. Åpne sparkeplaten ved å trekke i håndtaket.

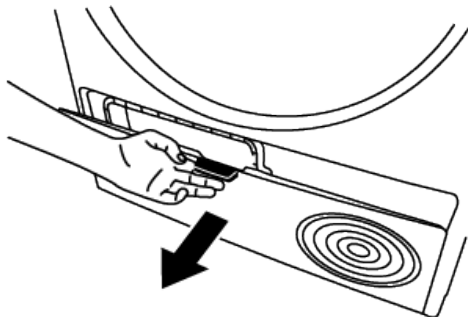

2. Beveg låsene for å åpne lokket til luftdeflektoren.

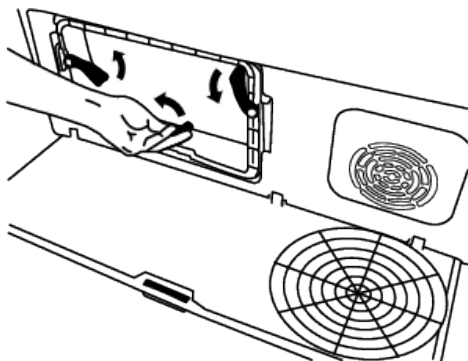

3. Trekk børsten mot venstre for å fjerne den. Du kan bruke rensbørsten til å rengjøre fiberen som har samlet seg på filteret, metalloverflaten på kondensatoren og ladedøren.



Rengjøringsbørsten er inne i den manuelle posen. Du kan finne frem børsten fra den manuelle posen og sett den på plass på luftdeflektoren for å oppbevare den.

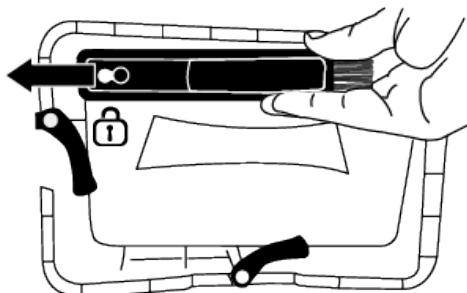

Fjern loet fra kondensatorens metalloverflate med en fuktig klut eller børsten på luftdeflektoren, opp og ned. Ikke rengjør med bevegelser i venstre - høyre retning, da det vil skade metallplatene på kondensatoren.

Du kan også bruke støvsuger med børste for rengjøring. Hvis støvsugeren ikke har børste, anbefales det ikke å bruke den til rengjøring av kondensatoren

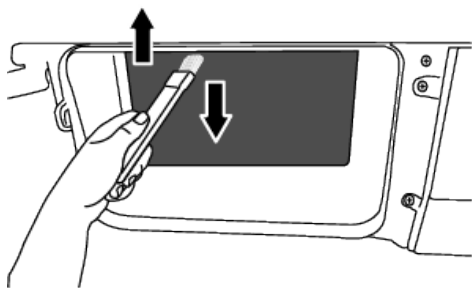
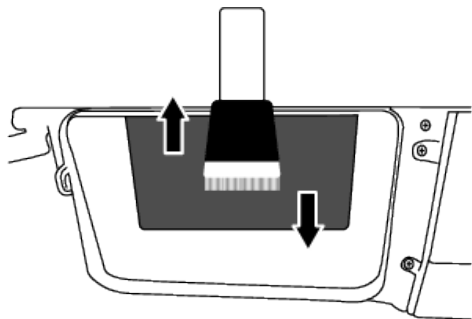

Etter å ha rengjort filteret, døren og kondensatoren, drar du børsten mot høyre og låser den på plass.

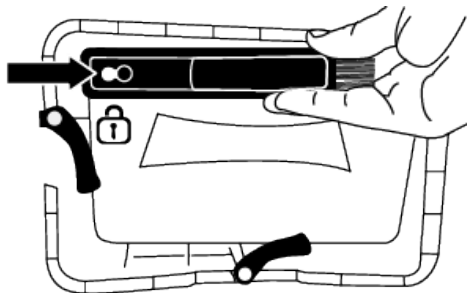

Etter at rengjøringsprosessen er fullført, setter du luftdeflektordekselet på plass, lukker låsene ved å flytte dem og lukker sparkeplaten.

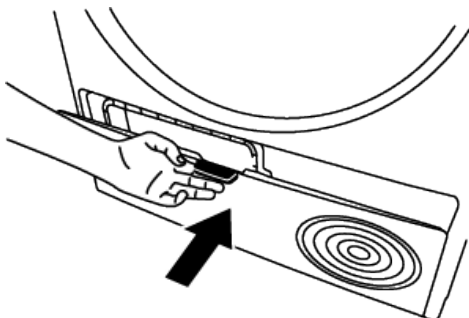

MERK: Du kan rengjøre for hånd forutsatt at du bruker vernehansker. Prøv ikke å rengjøre med bare hender. Ribbene på kondensatoren kan skade hendene dine. Rengjøring av venstre til høyre bevegelser kan skade kondensatoren. Dette kan føre til tørkeproblemer.

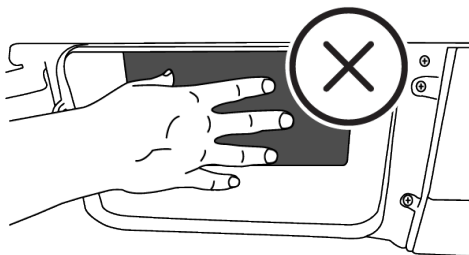

i Når luftdeflektordekselet fjernes, er det normalt at det er vann ved plastdelen foran kondensatoren.

Hvis du ser fiberansamling på viftedekelet og sparkeplaten, fjern det med en klut.

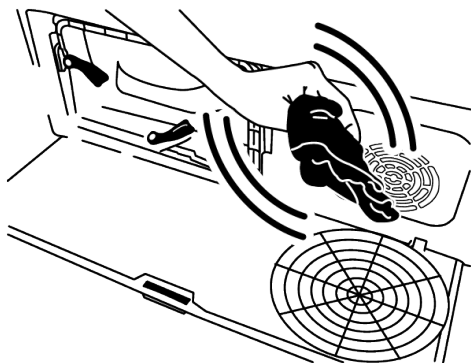

Ikke legg vekt på sparkeplaten når den er åpen.

11 Feilsøking

Tørkingen tar for lang tid.

- Fiberfilterporer (indre og ytre filter) kan bli tilstoppede. >>> Vask fiberfiltrene med varmt vann og tørk.
- Forsiden av kondensatoren kan være tilstoppet. >>> Rengjør forsiden av kondensatoren.
- Ventilasjonsgillene foran på maskinen kan være lukket. >>> Fjern eventuelle gjenstander foran ventilasjonsgillene som blokkerer ventilasjonen.
- Ventilasjonen kan være fordi utilstrekkelig fordi området der maskinen er montert er for lite. >>> Åpne døren eller vinduer for å hindre at romtemperaturen blir for høy.
- Hvis det er en fuktighetssensor, kan det ha samlet seg et kalklag på fuktighetssensoren. >>> Rengjør fuktighetssensoren.
- Overdreven mengde klesvask kan legges inn. >>> Ikke legg for mye klesvask i tørkemaskinen.
- Klesvask er kanskje ikke sentrifugert tilstrekkelig. >>> Utfør vridning ved høyere hastighet på vaskemaskinen.

Klær kommer ut fuktige etter tørking.

- Et program er kanskje ikke egnet for typen klesvask som brukes.>>> Sjekk vedlikeholdsetikettene på klærne og velg et program for klestypen eller bruk ekstra tidsprogrammer.

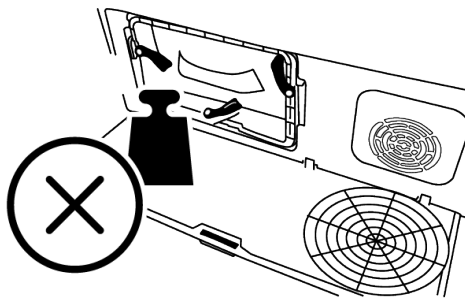

Ikke bruk slipende materialer eller stålull for å rengjøre trommelen.

- Fiberfilterporer (indre og ytre filter) kan bli tilstoppede. >>> Vask filtrene med varmt vann og tørk.
- Forsiden av kondensatoren kan være tilstoppet. >>> Rengjør forsiden av kondensatoren.
- Overdreven mengde klesvask kan legges inn. >>> Ikke legg for mye klesvask i tørkemaskinen.
- Klesvask er kanskje ikke sentrifugert tilstrekkelig. >>> Utfør vridning ved høyere hastighet på vaskemaskinen.

Tørkemaskinen slår seg ikke på eller et program kan ikke startes. Tørketrommelen kjører ikke etter at den er konfigurert.

- Strømledningen kan ha blitt trukket ut. >>> Sørg for at støpselet er koblet til.
- Ileggsdøren kan være åpen. >>> Sørg for at ileggsdøren er lukket skikkelig.
- Et program er kanskje ikke stilt inn eller Start/Dvale-knappen er kanskje ikke trykket. >>> Kontroller at programmet er innstilt og ikke er i Dvale-stilling.
- Barnesikring kan være aktivert. >>> Slå av barnesikringen.

Programmet ble avbrutt for tidlig uten grunn.

- Ileggsdøren vil kanskje ikke lukkes ordentlig. >>> Sørg for at ileggsdøren er lukket skikkelig.

- Det kan være strømbrudd. >>> Trykk på Start/Dvale/Avbryt-knappen for å starte programmet.
- Vanntanken kan være full. >>> Tøm vanntanken.

Klær kan ha krympet, blitt harde eller flekkete.

- Programmet som ble brukt er kanskje egnet for denne typen klesvask. >>> Sjekk vedlikeholdsetiettene på tøyet og velg et program som er egnet for klærne.

Vann drypper fra ileggsdøren.

- Fibre kan ha samlet seg på de indre overflatene av lastedøren og på overflatene til lastedørens pakning. >>> Rengjør de andre overflatene til ileggsdørene og overflatene til dørpakningen.

Ileggsdøren åpnes av seg selv.

- Ileggsdøren vil kanskje ikke lukkes ordentlig. >>> Skyv ileggsdøren til du hører en lukkelyd.

Vanntank-varselsymbolet er på/blinker.

- Vanntanken kan være full. >>> Tøm vanntanken.
- Vanddreneringsslangen kan ha foldet seg. >>> Hvis produktet er koblet direkte til vannløpet, sjekk vanddreneringsslangen.

Lyset i tørketrommelen slår seg ikke på (i modeller med lampe).

- Tørketrommelen er kanskje ikke blitt slått på med På/Av-knappen. >>> Kontroller at tørkemaskinen er slått på.
- Lampen kan være ødelagt. >>> Ta kontakt med et autorisert serviceverksted.

Anti-krøll-ikonet eller lyset lyser.

- Anti-krøll-program som hindrer tøyet i tørketrommelen i å krølle seg kan aktiveres. >>> Slå av tørketrommelen og fjern klesvasken.

Ikonet for rengjøring av filberfilter lyser.

- Fiberfilterporer (innvendige og utvendige filtre) kan være urene. >>> Vask filterene med varmt vann og tørk.

- Det kan dannes et lag i lofilterporene som fører til tilstopping. >>> Vask filterene med varmt vann og tørk.
- Det kan dannes et lag i lofilterporene (indre og ytre filter) som fører til tilstopping. Vask filterene med varmt vann og tørk.
- Fiberfilterene er kanskje ikke satt inn. >>> Sett de indre og ytre filterene på plass.
- Miljøvennlig filterduk kan ikke installeres på plastdelen, og kondensatorens front kan ha tettet seg.>>>Installer det miljøvennlige filteret på plastdelen og legg det på filterhuset.
- Miljøvennlig filter er kanskje byttet ut, selv om advarselssymbolet lyser. >>> Bytt ut filteret.

Et lydvarsel høres fra maskinen.

- Fiberfilterene er kanskje ikke satt inn. >>> Sett de indre og ytre filterene på plass.
- Maskinens filtre er kanskje ikke installert.>>> Installer lofilterene (interne og eksterne) eller det miljøvennlige filteret i filterhuset.

Varselikonet for kondensatoren blinker.

- Kondensatorens forside kan være tilstoppet med fibre. >>> Rengjør forsiden av kondensatoren.
- Fiberfilterene er kanskje ikke satt inn. >>> Sett de indre og ytre filterene på plass.

Lyset i tørketrommelen slår seg på (i modeller med lampe).

- Hvis tørketrommelen er koblet til strømuttaket, På/Av-knappen er trykket inn og døren er åpen; tennes lyset. >>> Koble fra tørketrommelen eller sett På/Av-knappen til posisjonen Av.

Dampsymbolet blinker (i produkter med dampfunksjon).

- Det kan hende det ikke er nok vann i maskinen for programmet. >>> Kjør i et program uten syklusdampfunksjon.

Dampprogrammene starter ikke. (I produkter med dampfunksjon)

- Det kan hende det ikke er nok vann i maskinen for programmet >>> Kjør i et program uten syklusdampfunksjon.

Rynkenivået synker ikke i rynkeprogrammet (i produkter med dampfunksjon)

- Mengden tøy kan være høyere enn anbefalt. >>>Legg inn ønsket mengde tøy.
- Tiden for påføring av damp kan være lav. >>> Velg lengre tid for dampapplikasjon.
- På slutten av programmet kan tøyet ha ligget lenge i maskinen. >>>På slutten av programmet tar du umiddelbart ut tøyet og henger det på et tau.

Lukten i tøyet avtar ikke i deodoriseringsprogrammet (i produkter med deodoriseringsfunksjon).

- Mengden tøy kan være høyere enn anbefalt. >>>Legg inn ønsket mengde tøy.
- Tiden for påføring av damp kan være lav. >>> Velg lengre tid for dampapplikasjon.

Wi-Fi-ikonet blinker kontinuerlig (for modeller med HomeWhiz-funksjon).

Produktet er kanskje ikke koblet til det trådløse nettverket. >>>Koble til nettverket ved å følge instruksjonene. Det kan være et problem i nettverket der produktet er koblet til. >>>Kontroller dem. Produktet kobler kanskje ikke til nettverket på grunn av nærhet.

Hvis du ser "FL t" på skjermen, sjekk trinnene nedenfor.

- Filtrene kan være skitne. >>>Rengjør det indre og ytre filteret eller bytt ut det miljøvennlige filteret.
- I dørområdet, hvis du bruker de indre og ytre doble filtrene. >>> Pass på at begge filtrene er installert.
- Hvis du bruker den miljøvennlige filterfunksjonen, sørg for at filterduken er festet til plastdelen. >>>Sett filterduken inn i plastdelen hvis den ikke er satt inn.
- Forsiden av kondensatoren kan være skitten. >>> Åpne og sjekk sparkesonen og sørg for at den er ren.
- Sjekk ut delen Vedlikehold og rengjøring.



Hvis problemet vedvarer etter at du har fulgt instruksjonene i dette avsnittet, må du kontakte forhandleren eller et autorisert servicesenter. Prøv aldri å reparere produktet på egenhånd.



Hvis du opplever et problem med noen del av enheten din, kan du be om en erstatning ved å kontakte nærmeste autoriserte serviceverksted med enhetens modellnummer.

12 Produktinformasjonskupong

NO

Den er i samsvar med lovbestemt kommisjonsforordning (EU) nr. 392/2012.		
Leverandørnavn eller varemerke	BLOMBERG	
Modellnavn	7188304120-BT7S46W	
Normal kapasitet (kg)	7.0	
Tørketrommeltype	Med avtrekksrør	-
	Med kondensator	•
Energieffektivitetsklasse (1)	A+	
Årlig energiforbruk (kWh) (2)	242.6	
Kontrolltype	Automatisk	•
	Håndbok	-
Energiforbruk (kWh) i standard bomullsprogram ved full illeggsmengde	1,98	
Energiforbruk (kWh) i standard bomullsprogram ved delvis illeggsmengde	1,13	
Energiforbruk i "Lukket modus" PO (W)	0,50	
Energiforbruk i "På"-modus PL (W)	1,00	
"På"-modusvarighet (min)	30	
Standard bomullsprogram (3)	•	
Varighet av standard bomullsprogram ved full belastning, Tørr (min)	189	
Varighet av standard bomullsprogram ved delvis belastning, Tørr 1/2 (min)	110	
Vektet varighet av standard bomullsprogram ved delvis og full belastning (T t)	144	
Effektivitetsklasse for kondensering (4)	B	
Gjennomsnittlig kondenseringseffektivitet for standard bomullsprogram ved full belastning, Cdry	82%	
Gjennomsnittlig kondenseringseffektivitet for standard bomullsprogram ved dellast, C dry1/2	82%	
Vektet kondenseringseffektivitet for standard bomullsprogram ved full og dellast, C t	82%	
Produktvolumnivå (5)	64	
Bruk under benkeplaten	-	

• Ja / - Nei

(1) Fra effektivitetsklasse A+++ (høyest utbytte) til D (laveste effektivitet)

(2) I standard bomullsgarderobeprogrammet er det energiforbruksverdien beregnet ved å ta hensyn til laveffektmoduser basert på 160 tørkesykluser under full og halv belastning. Energiforbruksverdien per reell syklus avhenger av bruken av tørketrommelen.

(3) «Bomull-garderobeprogram» er et standard tørkeprogram som kan benyttes med full eller halv mengde og hvor informasjonen er oppgitt på produktets etikett eller kvittering. Dette programmet er det mest effektive programmet mht. energiforbruk for tørking av vanlige våte bomullslaster.

(4) Fra effektivitetsklasse G (laveste virkningsgrad) til A (høyest virkningsgrad)

(5) Vektet gjennomsnittsverdi – L WA-enhet dB(A) er uttrykt med re 1 pW.

NO

Reklamasjon og servicehåndtering.

Produkter solgt til forbruker i Norge, er underlagt Lov om forbrukerkjøp. Der det inntreffer feil eller mangler som omfattes av loven innen lovens frister, utbedres dette uten omkostninger for deg. Feil eller skader som oppstår, som er brukerbettinget eller ligger utenfor leverandørens kontroll, omfattes ikke av loven. En reparasjon vil da normalt belastes bruker. Ved næringskjøp gjelder kjøpsloven.

Grundig dekker ikke.

Feil eller mangler som har oppstått pga.

- Installasjon i strid med brukerveiledning.
- Mangelfullt vedlikehold eller behandling i strid med brukerveiledning.
- Inngrep og reparasjoner utført av uautorisert personell, eller bruk av uoriginale reservedeler.
- Unormale spenningsvariasjoner utover merkespenningen, lynnedslag, elektriske forstyrrelser eller evt. uregelmessigheter i vannforsyningen.

Reservedeler.

Informasjon om bestilling av reservedeler finner du på: www.grundig.no

Ved bestilling av reservedeler må det opplyses om modellbetegnelse og serienummer på produktet. Denne informasjonen finnes på typeskiltet på produktet.

Anmodning om service.

Grundig har lokale serviceverksteder over hele landet.

Ved tekniske henvendelser må følgende informasjon oppgis / fremvises:

- Navn
- Adresse
- Telefon
- Modellbetegnelse
- Serienummer
- Kjøpsdato / Kjøpskvittering
- Feilbeskrivelse

Grundig Nordic As

Glynitveien 25

1400 Ski - NO

Tlf +47 815 59 590

hvitevareservice@grundig.com

DK

Reklamation og servicehåndtering

Produkter solgt til forbruker i Danmark, er underlagt lov om forbrukerkjøp. Om der oppstår feil eller mangler der er omfattet af loven indenfor de givne garantifrister, udbedres disse uden omkostninger. Dækningen forudsætter brug i normal privat husholdning.

Fejl eller skader der er brugsbetingede eller ligger udenfor leverandørens kontrol omfattes ikke af loven. En reparation vil da normalt belastes brugeren.

Grundig dækker ikke.

Fejl eller mangler som er opstået pga.

- Installasjon i strid med brugerveiledning.
- Mangelfuld vedligehold eller behandling i strid med brugerveiledning.
- Indgreb og reparationer udført af uautoriseret personel, eller brug af uoriginale reservedele.

- Unormale spændingsvariationer lynnedslag, elektriske forstyrrelser eller evt. uregelmæssigheder i vandforsyningen.

Reservedele.

Information om bestilling af reservedele finder du på: www.grundig.dk

Ved bestilling af reservedele må modelbetegnelse og serienummer på produktet oplyses. Denne information findes på typeskiltet på produktet.

Anmodning om service.

Grundig har lokale serviceværksteder over hele landet.

Ved tekniske henvendelser må følgende information opgives / fremvises:

- Navn
- Adresse
- Telefon

- Modelbetegnelse
 - Serienummer
 - Kjøbsdato / Købskvittering
 - Fejlbeskrivelse
- Grundig Nordic No AS

Glynitveien 25
1400 Ski - NO
Tlf +45 70 80 87 77
hvidevareservice@grundig.com
www.grundig.dk

NO

SE

Reklamation och servicehantering.

Produkter som sålts till konsumenter i Sverige omfattas av lagen om konsumentköp. Om det förekommer fel eller brister som omfattas av lagen om lagstadgade tidsfrister sker reparation utan kostnad för konsument. Defekter eller skador som uppstår, som är användarrelaterade eller ligger utanför leverantörens kontroll omfattas inte av lagen. En ev reparation kommer då normalt att bekostas av användaren. Vid näringsköp gäller köplagen.

Grundig täcker inte.

- Skador eller defekter som uppstått pga.
- Installation i oenlighet med tillverkarens anvisning.
 - Bristande underhåll eller behandling som strider mot bruksanvisningen.
 - Ingrepp eller reparationer utförd av icke behörig personal, eller användningen av icke godkända reservdelar.
 - Onormala spänningsvariationer utöver markspänning, blixtnedslag, elektriska störningar eller oegentligheter med vattenförsörjning.

Reservdelar.

Information för beställning av reservdelar finner du på: www.grundig.se
Vid beställning av reservdelar måste modell samt serienummer på produkt uppges. Denna information finns på typskylten av produkten.

Servicefrågor.

Grundig har lokala serviceverkstäder över hela landet.

Vid tekniska frågor måste följande information uppges / visas:

- Namn
- Adress
- Telefon
- Modell
- Serienummer
- Köpekvitto / Kvittokopia
- Felbeskrivelse

Grundig Nordic AB
Esbogatan 18
164 94 Kista - SE
Tlf +46 (0)770 456 330
vitvaruservice@grundig.com
www.grundig.se

FI

Reklamaatiot ja huolto:

Suomessa kuluttajalle myydyt tuotteet kuuluvat kuluttaja-suojalain piiriin. Grundig kattaa korjauskustannukset valmistus- ja materiaalivioissa viitaten kyseisen maan voimassa oleviin säännöksiin. Edellytyksenä, on että tuote on ostettu uutena Suomessa. Lisäksi edellytetään, että korjaus suoritetaan valtuutetulla huoltoliikkeellä. Edellytämme, että laite ei ole muussa kuin yksityisessä kotikäytössä.

Grundig ei kata:

Vaurioita tai vikoja jotka johtuvat esim.

- Asennus ja käyttö on tehty käyttöohjeiden vastaisesti.
- Vian tai puutteen takia korjausta, jos se on seurausta virheellisestä asennuksesta tai sijoituspaikasta.
- Korjausta, joka on seurausta muiden kuin valtuutetun huoltajan korjauksesta.
- Vikoja, jotka ovat seurausta tulipalosta, tulvistä tai vastaavista (force majeure).
- Korjauksia tai vikoja jotka ovat seurausta ukkosesta, sähkö-vioista, jännitevaihteluista tai talon sähkö- ja vesiasennuksista.

Varaosat:

Ohjeet varaosien tilaamiseen löydät kotisivuiltamme: www.grundig.fi

Varaosia tilattaessa on ilmoitettava laitteen malli sekä sarjanumero. Mainitut tiedot löytyvät tuotteen tyyppimerkistä.

Huoltoihin liittyvät kysymykset:

Grundigilla on koko maata kattava huoltoliikeverkosto:

Huoltoon liittyvissä kysymyksissä seuraavat tiedot ovat tärkeitä ilmoittaa:

- Nimi
- Osoite
- Puhelin
- Malli
- Sarjanumero
- Kuitti / Kuittikopio
- Vian kuvaus

Grundig Nordic AB

Esbogatan 18

164 74 Kista - SE

Puh **+358 (0) 800 152 152**

kodinkonehuolto@grundig.com

www.grundig.fi

